

F L O O R C L O C K



I N S T R U C T I O N M A N U A L

 HOWARD  
MILLER®

**English**

**1-13**

**Español Français Deutsch**

**15-38**

## **BASIC OPERATION OF A FLOOR CLOCK**

At the heart of every floor clock is the movement. The movement controls the hour strike, time keeping, and chime. The pendulum and weights are critical components to operation of the clock movement.

The pendulum provides the ability to regulate and adjust the time keeping. As described within these instructions, adjustments to the pendulum to achieve accurate time keeping is easily accomplished.

The three weights provide power to the hour strike (left weight), time (center weight), and chime melody (right weight). Without these weights, the clock would not operate. Each weight is different and must be properly hung from the movement (left, center, right) to ensure proper operation. Weights are hung from the movement by a cable or chain. The weights must be raised at least every 7 days or the clock will stop. Raising cable driven weights is accomplished through use of a crank. Raising chain driven weights is accomplished by pulling down on the loose end of the chain.

The strike and chime sounds are made by a series of hammers hitting various length rods. Each rod makes a different sound when hit by a hammer. Specific chime melodies are achieved by controlling the sequence that each hammer hits a corresponding rod.

## **IMPORTANT INFORMATION**

- Please take a moment to record the clock model number and serial number in the space provided in the Service Information section on page 12.
- The product information label lists the clock model number and serial number. The clock model number and serial number are essential for obtaining parts or service. The product information label may be located in several locations: outside the shipping carton, back of door, back of the clock, top of the clock, inside the top back corner of the clock, or inside the clock above the back of the dial. Refer to this label when contacting your dealer or Howard Miller.
- Attach your sales receipt to this manual for future reference, and record the information from the Product Information Label, as indicated on page 7.
- Please keep any original packing that came with your floor clock.

# TABLE OF CONTENTS

## **FLOOR CLOCK: CABLE**

Setting Up Your Clock .....	3
Hanging Pendulum .....	3
Hanging Weights .....	4
Setting Moon Dial .....	4
Setting Time .....	4
Starting Clock .....	4

## **FLOOR CLOCK: CHAIN**

Setting Up Your Clock .....	5
Hanging Pendulum .....	5
Hanging Weights .....	6
Setting Moon Dial .....	6
Setting Time .....	6
Starting Clock .....	6

## **GENERAL INFORMATION**

Product Information Label .....	7
Moving Your Clock .....	7
Installing / Removing Top Side Panel .....	7
Raising Weights .....	8
Regulating Timekeeping .....	8
Automatic Night-Time Silencing Option .....	8
Chime Selection .....	9
Care And Maintenance .....	9

## **TROUBLE SHOOTING**

Difficulty Turning The Moon Dial .....	9
Clock Does Not Chime At Proper Time .....	10
Clock Does Not Strike The Correct Hour .....	10
Clock Will Not Chime or Strike .....	10
Chimes Have The Incorrect Tone .....	11
Clock Will Not Run .....	11

<b>WARRANTY .....</b>	<b>12</b>
-----------------------	-----------

<b>SERVICE INFORMATION .....</b>	<b>12</b>
----------------------------------	-----------

# FOLLOW THESE SIX STEPS TO SET UP CLOCKS THAT REQUIRE WEIGHTS SUSPENDED FROM A PULLEY AND CABLE

## STEP 1

### SETTING UP YOUR CLOCK

Located in the bottom of the shipping carton will be a box. This box contains: a) a key to fit your clock door, b) a crank which will be used to wind your clock and, c) weights which operate the clock movement. Also, within the shipping carton will be the clock pendulum packaged in a separate cardboard box.

**WARNING: KEEP PLASTIC BAGS AND SMALL PARTS AWAY FROM CHILDREN.**

Move the clock close to its final location.

**WARNING: ENSURE CLOCK IS POSITIONED SQUARE AND FIRM ON THE FLOOR SO THAT IT WILL NOT FALL OVER. ADJUST LEVELERS FOR MAXIMUM STABILITY AND PROPER ALIGNMENT.**

Access to the clock movement, chimes and cables is made in three possible ways; through the front door(s), through the top side panels (or side doors on some clocks), or through the back access panel. The top side panels are held from the inside by tape or a plastic clip. The plastic clip may be turned or tape may be removed permanently. Refer to the General Information section on page 7 for proper instructions to remove and install top side panels.

Remove the cardboard sleeve from around the chime rods by first cutting the rubber band with scissors. **DO NOT PULL ON THE RUBBER BAND TO BREAK.** Next, grasp the cardboard sleeve as marked and pull straight down and off the ends of the chime rods. (See figure 1).

Remove the foam pads from between the chime hammers and chime rods by first cutting the rubber band with scissors. **DO NOT PULL ON THE RUBBER BAND TO BREAK.** Care should be taken to avoid bending the chime hammers. The chime hammers will be free to move allowing easy removal of the foam pads.

Remove the spring clip from the back side of the movement by first pulling one end free. (See figure 1).

**DO NOT REMOVE THE STYROFOAM BLOCKS** from above the cable pulleys. This is one of the most critical points in the entire set-up operation. Removing the styrofoam blocks at this time could cause the cables to overlap and bind the movement. You can remove the styrofoam blocks **AFTER** your clock is totally set up and has been operating for at least twenty-four (24) hours.

Position the clock into its final location. Once in place, your clock cabinet must be leveled, as the clock may not operate if it is not level. There are four (4) levelers under the cabinet on each corner that can be screwed in (up) or out (down) to make adjustments. Place a level alongside the clock cabinet from front to back and side to side, adjusting the levelers until level. It may be necessary to periodically check your cabinet after initial set-up, (especially if the clock is on carpet), as it might settle after original leveling. (see figure 2). Ensure clock is positioned square and firm on the floor so that it will not fall over.

Illuminated cases: Some clocks have lights illuminating the inside of the clock case. Carefully remove the paper sleeve from the light bulb before operating the light.

**NOTE:** To perform the following steps Howard Miller suggests wearing cotton gloves or using a soft cloth when handling parts.

## STEP 2

### HANGING PENDULUM

Some pendulums have a colored protective plastic film covering the pendulum disk. Carefully remove this film before hanging the pendulum.

To hang the pendulum, locate the pendulum guide through the front door, or any of the side or back access panel locations. While holding the pendulum guide with one hand, slip the pendulum in through the front door with your other hand. Place the pendulum hook over the pin or through the slot on the pendulum guide, and lower the pendulum until it is hanging securely on the pendulum guide. (See figure 3).

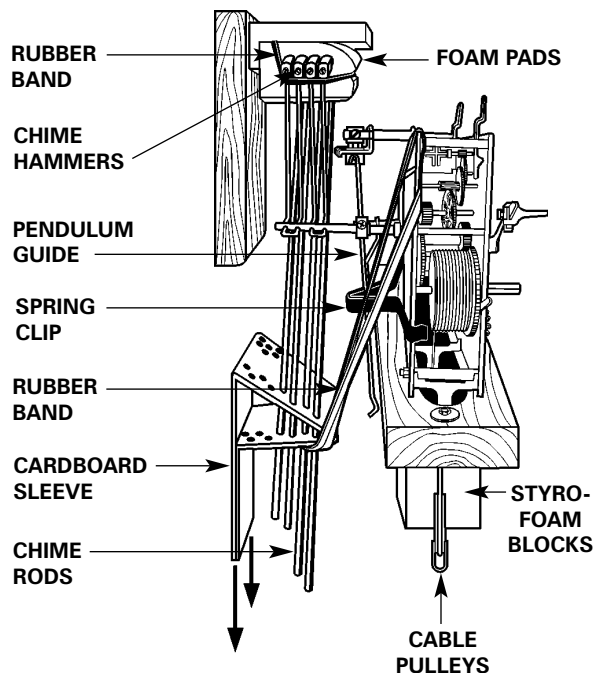

FIGURE 1

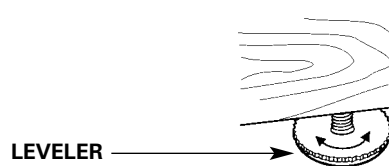

FIGURE 2

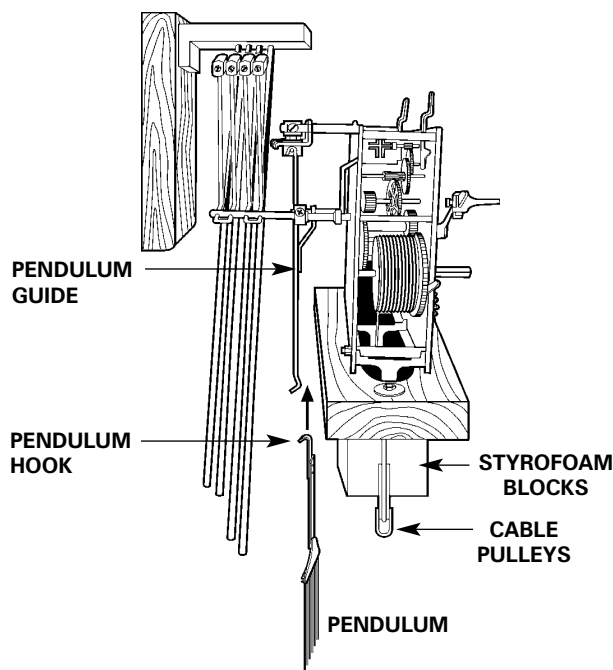

FIGURE 3

### STEP 3 HANGING WEIGHTS

**DO NOT REMOVE THE STYROFOAM BLOCKS** until after your clock has been operating for at least twenty-four (24) hours.

Most clocks use three weights. The bottom of each weight is labeled as to its proper hanging position as you view your clock from the front. The total weight of each weight is slightly different and each **WEIGHT MUST BE INSTALLED IN ITS CORRECT LOCATION FOR THE CLOCK TO OPERATE PROPERLY**. Check the weights to ensure that they are tightly assembled.

Check to make sure that the cable is in the cable pulley. Hang the weights on the pulleys. (See figure 4).

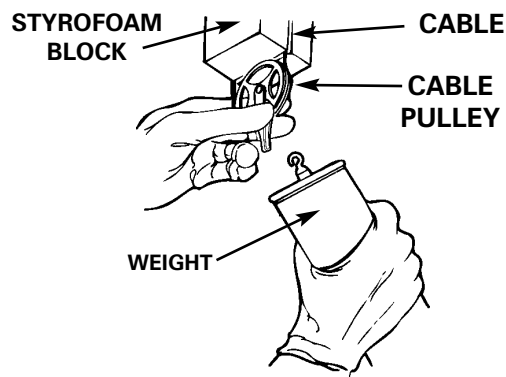

FIGURE 4

### STEP 4 SETTING MOON DIAL

If your clock has a moving moon dial feature, follow these instructions. To set moon dial, apply slight pressure with your fingers to the front of the moon dial. Rotate the moon dial clockwise until the moon is directly below #15. (See figure 5).

If the moon dial will not rotate see Trouble Shooting Section.

Using an almanac or calendar, determine the date of the last full moon. Count the number of days past the last full moon. Turn the moon dial clockwise one click for every day past the full moon. The moon dial is now set and will indicate the proper moon phases as long as the clock operates continuously. If the clock stops for more than 24 hours, the moon dial will also stop, and must be reset when the clock is started again.

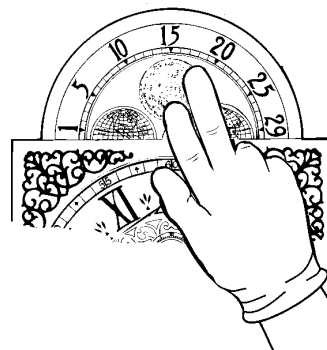

FIGURE 5

### STEP 5 SETTING TIME (moving the hands)

**CAUTION ON MOVEMENTS WITH AUTOMATIC CHIME SEQUENCING:** The chime selection lever should not be in the "Auto" position when moving the hands. Moving the hands in either the clockwise or counterclockwise direction while the automatic chime sequencing is in operation could damage the chime mechanism.

To set the time, move **ONLY THE MINUTE HAND** counterclockwise (backwards) until hour and minute hand are at the correct time. (See figure 6). **DO NOT MOVE THE HOUR HAND WHEN SETTING THE TIME**. The hour hand will move automatically when the minute hand is moved. By moving the minute hand counterclockwise it is not necessary to wait for the clock to chime as the minute hand passes each quarter hour. (See figure 6). The movement has a self correcting feature which synchronizes the chimes with the time. If after setting the clock on time, it does not chime properly, permit it to operate 2 hours to correct itself.

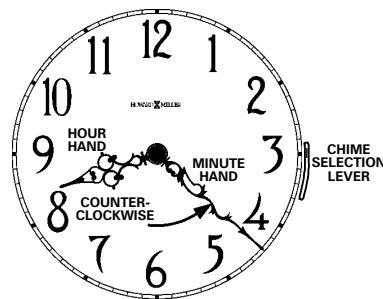

FIGURE 6

### STEP 6 STARTING CLOCK

Reach through the front door of the clock and place your hand on the side of the pendulum disk.

Move the pendulum to the far left of center and release. Let the clock operate a few minutes until the pendulum settles into an even swinging motion. (See figure 7).

If your clock gains or loses time after twenty-four (24) hours, see General Information Section to regulate the timekeeping of your clock.

After the clock has run for at least twenty-four (24) hours, remove the styrofoam blocks by lifting the blocks straight up until they clear the cable pulley. Then gently push them back, through the cables.

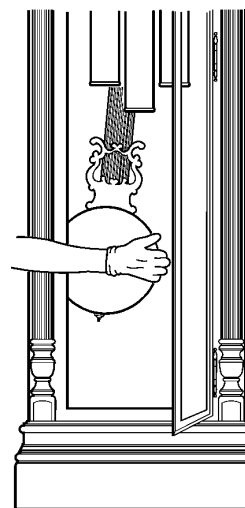

FIGURE 7

# FOLLOW THESE SIX STEPS TO SET UP CLOCKS THAT REQUIRE WEIGHTS SUSPENDED FROM A CHAIN

## STEP 1

### SETTING UP YOUR CLOCK

Located in the bottom of the shipping carton will be a box. This box contains: a) a key to fit your clock door and, b) weights which operate the clock movement. Also, within the shipping carton will be the clock pendulum packaged in a separate cardboard box.

**WARNING: KEEP PLASTIC BAGS AND SMALL PARTS AWAY FROM CHILDREN.**

Move the clock close to its final location.

**WARNING: ENSURE CLOCK IS POSITIONED SQUARE AND FIRM ON THE FLOOR SO THAT IT WILL NOT FALL OVER. ADJUST LEVELERS FOR MAXIMUM STABILITY AND PROPER ALIGNMENT.**

Access to the clock movement, chimes and chains is made in three possible ways; through the front door(s) through the side or back access panel. The rear access panel is held in place with plastic clips. Turn the top clips to remove the rear access panel. The side access panels are held from the inside by tape or a plastic clip. The clip may be turned or tape may be removed permanently. Refer to the General Information section on how to properly remove and install side access panels.

Remove the foam pads from between the hammers and chime rods. Care should be taken to avoid bending the chime hammers and chime rods.

The chains have been packed for shipment in a bag and are located near the clock movement. Pull the bag free and cut the string with scissors. Allow the chains to hang. Remove the plastic retainer by sliding the retainer down off the chains.

Remove the spring clip from the back side of the movement by first pulling one end free. (See figure 8).

Position the clock into its final location. Once in place, your clock cabinet must be leveled, as the clock may not operate if it is not level. There are four (4) levelers under the cabinet on each corner that can be screwed in (up) or out (down) to make adjustments. Place a level alongside the clock cabinet from front to back and side to side, adjusting the levelers until level. It may be necessary to periodically check your cabinet after initial set-up, (especially if the clock is on carpet), as it might settle after original leveling. (See figure 9). Ensure clock is positioned square and firm on the floor so that it will not fall over.

**Illuminated cases:** Some clocks have lights illuminating the inside of the clock case. Carefully remove the paper sleeve from the light bulb before operating the light.

**NOTE:** To perform the following steps Howard Miller suggest wearing cotton gloves or using a soft cloth when handling parts.

## STEP 2

### HANGING PENDULUM

Some pendulums have a colored protective plastic film covering the pendulum disc. Carefully remove this film before hanging the pendulum.

To hang the pendulum, locate the pendulum guide through the front door, or any of the side or back access panel locations. While holding the pendulum guide with one hand, slip the pendulum in through the front door with your other hand. Place the pendulum hook over the pin or through the slot on the pendulum guide, and lower the pendulum until it is hanging securely on the pendulum guide. (See figure 10).

### REAR VIEW

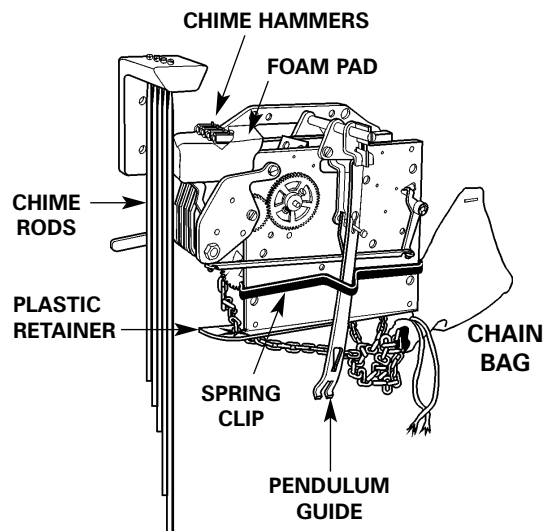

FIGURE 8

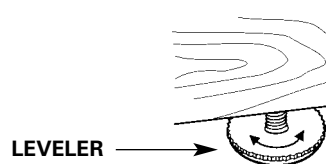

FIGURE 9

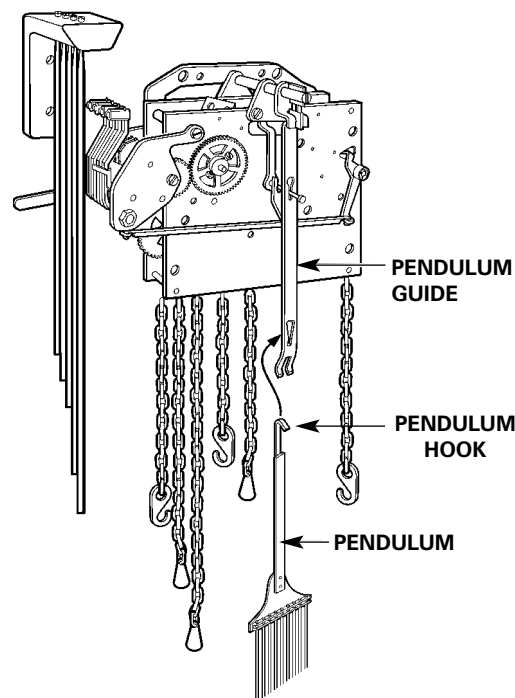

FIGURE 10

### STEP 3 HANGING WEIGHTS

Most clocks use three weights. The bottom of each weight is labeled as to its proper hanging position as you view your clock from the front. The total weight of each weight is slightly different and each **WEIGHT MUST BE INSTALLED IN ITS CORRECT LOCATION FOR THE CLOCK TO OPERATE PROPERLY**. Check the weights to ensure that they are tightly assembled.

Ensure that each chain is on the sprocket. Hang each weight on the solid hook at the end of the chain, never on the chain links. (See figure 11).

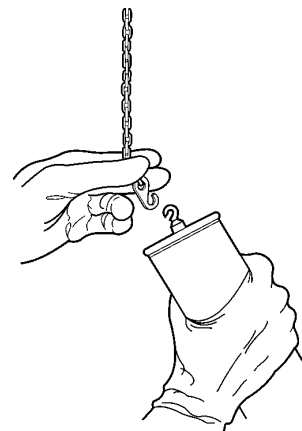

FIGURE 11

### STEP 4 SETTING MOON DIAL

If your clock has a moving moon dial feature, follow these instructions. To set moon dial, apply slight pressure with your fingers to the front of the moon dial. Rotate the moon dial clockwise until the moon is directly below the #15. (See figure 12).

If the moon dial will not rotate see Trouble Shooting Section.

Using an almanac or calendar, determine the date of the last full moon. Count the number of days past the last full moon. Turn the moon dial clockwise one click for every day past the full moon. The moon dial is now set and will indicate the proper moon phases as long as the clock operates continuously. If the clock stops for more than twenty-four (24) hours, the moon dial must be reset when the clock is started again.

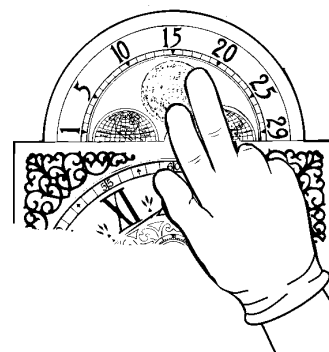

FIGURE 12

### STEP 5 SETTING TIME (moving the hands)

To set the time, move **ONLY THE MINUTE HAND** counterclockwise (backwards) until hour and minute hand are at the correct time. (See figure 13).

**DO NOT MOVE THE HOUR HAND WHEN SETTING THE TIME.** This hand will move automatically when the minute hand is moved. By moving the minute hand counterclockwise it is not necessary to wait for the clock to chime as the minute hand passes each quarter hour. The movement has a self correcting feature which synchronizes the chimes with the time. If after setting the clock on time, it does not chime properly, permit it to operate 2 hours to correct itself.

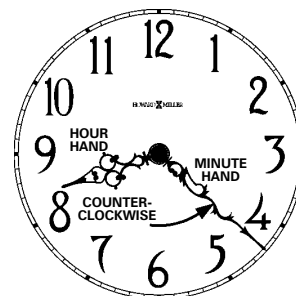

FIGURE 13

### STEP 6 STARTING CLOCK

Reach through the front door of the clock and place your hand on the side of the pendulum disk.

Move the pendulum to the far left of center and release. Let the clock run a few minutes until the pendulum settles into an even swinging motion. (See figure 14).

If your clock gains or loses time after 24 hours, see General Information Section to regulate the timekeeping of your clock.

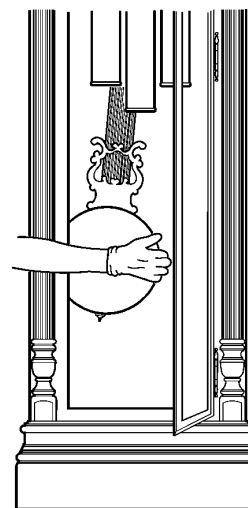

FIGURE 14

# GENERAL INFORMATION

## PRODUCT INFORMATION LABEL

The product information label identifies the clock model number and serial number. The clock model number and serial number are essential for obtaining parts or service. The product information label is located in several locations: outside the shipping carton, back of door, back of the clock, top of the clock, inside the top back corner of the clock, or inside the clock above the back of the dial. Refer to this label when contacting your dealer or Howard Miller. For easy reference in the future, take a moment to record these numbers in the space provided in the Service Information Section (page 12.) Attach your sales receipt to this manual for future reference.

## PRODUCT INFORMATION LABEL

<b>HOWARD MILLER®</b>	
MODEL#	SERIAL#

## MOVING YOUR CLOCK

Care should be taken whenever you move your clock to insure that all accessory parts such as the pendulum and weights, are removed and packed properly to prevent damage. **NEVER** wind a cable drive movement without weights installed.

## HOW TO REMOVE/INSTALL THE TOP SIDE PANELS FROM THE CLOCK

Your clock may have wood or glass top side panels. When removed, you have access to the clock movement and chime area. The panels may be held in place during shipment by tape or a plastic clip. In order to remove the panel, reach in through the front door and turn the plastic clip or remove the tape. Then follow these steps:

1. Grasp the wood slats or knob with the tips of your fingers. Be careful not to push on the grill cloth or glass as you might separate it from the wood top side panel.
2. Lift the top side panel up. It rests in a groove on the bottom edge.
3. Push the bottom edge of the top side panel toward the center of the case while at the same time, pull the top edge down and out of the groove in the top of the opening.
4. Tilt the top edge of the top side panel toward the case center.
5. Remove the top side panel from frame opening, bottom end first.

When installing wooden or glass top side panels reverse steps 1 thru 5.

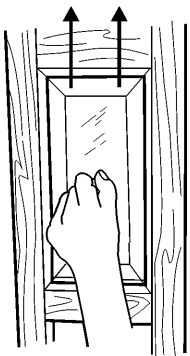

STEP 1

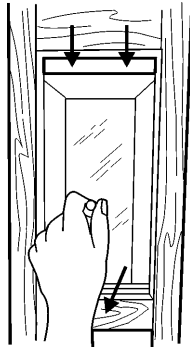

STEP 2

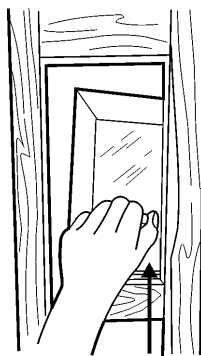

STEP 3

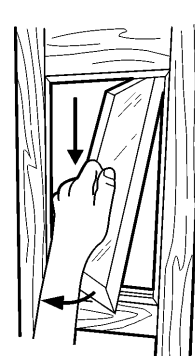

STEP 4

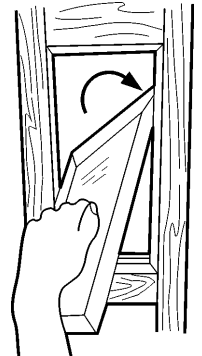

STEP 5

## RAISING WEIGHTS

The weights must be raised every seven (7) days or the clock will stop.

### FLOOR CLOCK: Cables with pulleys

Weights that are suspended by cables with pulleys should be raised by using the crank provided. **DO NOT** lift the weights by hand while cranking. Insert the crank into the crank holes located in the dial face (See figure 15), and turn the crank counterclockwise. This will raise the weights.

### FLOOR CLOCK: Chains

**IMPORTANT: PULL STRAIGHT DOWN ON THE CHAIN.**

**DO NOT** lift up on the weights as this could cause the weights to come unhooked from the chains. Pull down on the loose end of the chain until the weight is approximately 2" from the bottom of the wood movement mounting board. (See figure 16).

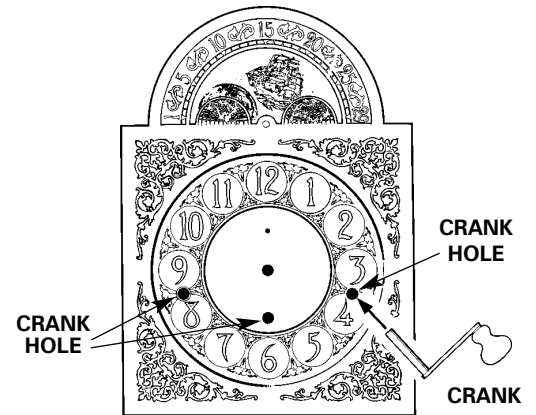

FIGURE 15

## REGULATING TIMEKEEPING

Changing the speed of time keeping is accomplished by moving the pendulum disk up or down. The pendulum disk is moved up or down by turning the adjustment nut. To slow the clock down, move the pendulum disk down by turning the adjustment nut to the left.

To speed the clock up, move the pendulum disk up by turning the adjustment nut to the right. (See figure 17).

### Day One

1. Select a time of day that will allow you to check your clock at the same time for at least six days.
2. Record time selected \_\_\_\_\_.
3. Check correct time.
4. Re-set the minute hand to the exact, correct time.

### Day Two, Three, Four, Five, Six (If Necessary)

1. Check correct time.
2. Compare time shown on your clock with correct time. Is your clock fast or slow?
3. Turn the adjustment nut on the pendulum one complete revolution for each half minute fast or slow per day. (24 hours).
4. Check correct time.
5. Re-set the minute hand to exact, correct time.

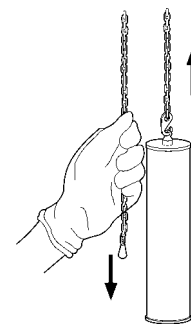

FIGURE 16

## AUTOMATIC NIGHTTIME SHUT OFF (available on some models)

Some clock models feature an option which will automatically silence the chime and hour strike between the hours of 10:15 p.m. and 7:15 a.m. (Last chime at 10:00 p.m. and first chime at 7:15 a.m.). Use the lever on the left-hand side of the dial to select this option.

If your clock remains silent between 10:15 a.m. and 7:15 p.m., you need to re-set the clock hands back 12 hours. First, take the movement out of nighttime shutoff, then move the hands backwards 12 hours, rotate the minute hand (only) counterclockwise to the correct time.

## ILLUMINATED CASES (available on some models)

Some clocks have lights illuminating the inside of the clock case. Carefully remove the paper sleeve from the light bulb before operating the light.

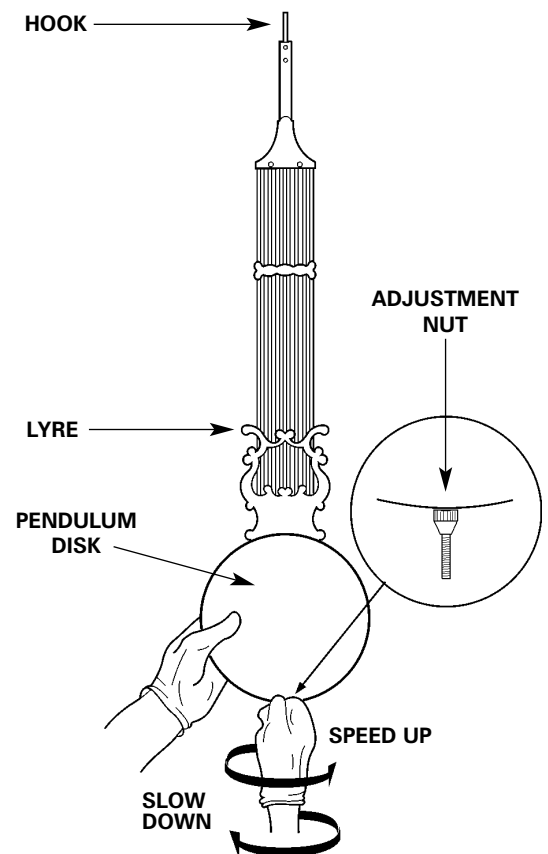

FIGURE 17

## CHIME SELECTION

Selecting the chime melody is accomplished by a selection lever on the clock dial.

Some models play only the Westminster chime, while others give you a selection of three melodies. Some models also have an automatic chime sequencing feature. This feature allows the movement to automatically change the chime selection every hour. Selection of the chime sequencing feature or one of the three chime melodies is done with the selector lever.

If the dial states "Chime-Silent," your clock has only the Westminster chime. If your clock has a triple chime movement, the chime lever identifies the melody choices.

All floor clock movements have the Big Ben hour gong which will count the hour, on the hour. **DO NOT** attempt to move the chime selection lever while the clock is chiming. Doing so could damage the chime mechanism. See figure 18 for when it is safe to move the chime selection lever without damaging the movement.

## CARE AND MAINTENANCE

Your clock requires little care and maintenance. Listed below are steps you can take to maintain the exceptional quality of your Howard Miller clock.

- Wind your clock every seven (7) days.
- Keep the door locked.
- Wax and polish your clock cabinet as frequently as you do your other furniture. Use a non-silicone liquid or paste wax.
- Avoid exposing the clock to direct sunlight or high intensity lighting which may fade the finish. Protect from extreme temperatures and humidity changes which may cause the wood to split or crack.
- Check periodically to ensure that your clock rests firmly on all four levelers. This is especially important the first few months if the clock is on carpet. As the clock's feet settle into the carpet, it could become unbalanced. Adjustment to any of the four levelers may be needed.
- Check the weights occasionally to ensure that they are still tightly assembled.
- It is recommended that your clock movement be oiled every two (2) years from the date of purchase and thoroughly cleaned every five (5) to ten (10) years depending on climatic conditions. Extremely dry, humid or salty air, heat or cold may necessitate more frequent servicing. Howard Miller does not recommend that you service the clock movement yourself. Contact an authorized Howard Miller Service Center. (See Service Information Section)

## TROUBLE SHOOTING

### DIFFICULTY TURNING THE MOON DIAL

As you face the clock, remove the top side panel, open the side door, or remove the back access panel. Look at the back side of the dial and locate the click spring.

Put your finger at the tip of the click spring. Pull the click spring approximately 1/2" back away from the saw tooth moon dial and then release. (See figure 19). The click spring and dial should snap into proper alignment. If the click spring is in its proper location and you still feel resistance when trying to advance the moon dial **DO NOT FORCE IT**. If the moon dial still cannot be easily advanced, this indicates that the gears that automatically advance the moon dial are engaged. To correct this rotate the minute hand backwards three hours as describe in Step 5 of the set-up operation.

### MOVE CHIME SELECTION LEVER ONLY WHEN MINUTE HAND IS IN SAFE TIME AREA

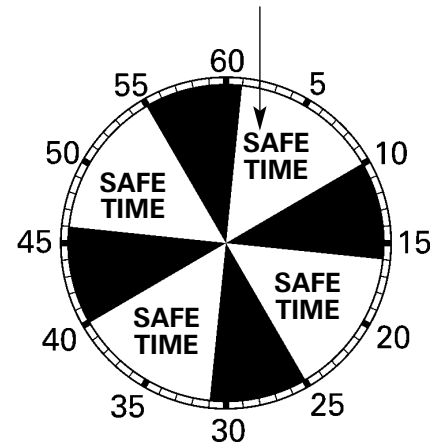

FIGURE 18

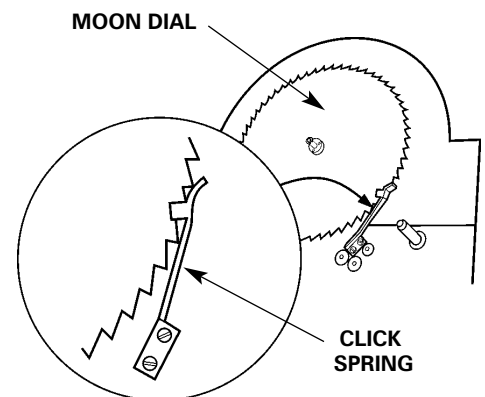

FIGURE 19

## CLOCK DOES NOT CHIME AT PROPER TIME

If the clock chimes more than one minute before or after the proper time, the minute hand should be removed and adjusted.

**CAUTION:** When performing this operation be careful not to scratch the hand nut, hand or dial.

1. When the clock starts to chime, stop the pendulum and record the time.
2. Using pliers, carefully remove the small nut that holds the minute hand in place by turning the nut counterclockwise while at the same time hold the minute hand with your fingers near the small nut.
3. Remove the hand from the hand shaft by grasping it with your fingers at the point where it attaches to the shaft. Pull the hand straight off. This hand is not screwed on and should come off easily. The minute hand has a small raised area on the back side directly around the shaft hole, this is the hand bushing. Using pliers, grip the bushing firmly by its sides so that it cannot slip in the pliers. With your other hand, turn the clock hand forward or backward the distance necessary to chime at the correct time. (See figure 20).
4. Re-attach the hand to the shaft and turn the hand nut finger tight. Make sure the hand points to the correct location that you recorded in Step 1 plus any corrections you made in step 3. If the hand does not point to the correct mark, repeat steps 2 and 3.
5. Snug up the hand nut with the pliers. Do not over tighten.
6. Start pendulum.
7. Re-set the time by moving **ONLY THE MINUTE HAND** counterclockwise (backwards) as described in Step 5 of the set-up operation.

**EXAMPLE:** Clock chimes at 1:10 but should chime at 1:15.

Step 1: When clock chimes at 1:10 stop the pendulum and record the time of 1:10. Step 2: Carefully remove the small nut. Step 3: Remove the minute hand. Grip the bushing by its sides and turn the hand forward 5 minutes. Step 4: Reattach the hand so it points to 1:15. Attach the hand nut finger tight. Step 5: Snug up the hand nut. Step 6: Start pendulum. Step 7: Reset clock to current time.

## CLOCK DOES NOT STRIKE THE CORRECT HOUR

If after several hours of operation your clock does not strike the correct hour, grasp the **HOUR HAND ONLY** and move it forward or backward to line up with the correct hour on the dial indicated by the number of times the hour strikes. Rotating this hand independently will not damage the clock.

If the minute hand needs to be reset (to correct time), move the minute hand counterclockwise (backwards) as described in Step 5: Setting Time.

## CLOCK WILL NOT CHIME OR STRIKE

1. Make sure that the selection lever is not in the "silent" position or halfway between two chime melody positions?
2. Make sure that all the packing material is removed from the movement area.
3. Make sure that the weights are hanging in the correct location. Check the label on the bottom of each weight to ensure proper location.
4. For models with nighttime silencing, make sure that the clock is not in the nighttime silence mode. (Reference: See AUTOMATIC NIGHTTIME SHUT OFF OPTION in General Information Section).
5. Check hammer adjustment and correct chime tone as necessary.
6. Move the chime selection lever to a different melody or to "silent".
7. It is possible that the styrofoam blocks located above the cable pulleys are binding the cable. Carefully remove the styrofoam blocks by lifting the blocks straight up until they clear the cable pulley. Then gently push them back through the cables. Do not use tools to remove the blocks. Do not permit the cable to overlap on the drum.

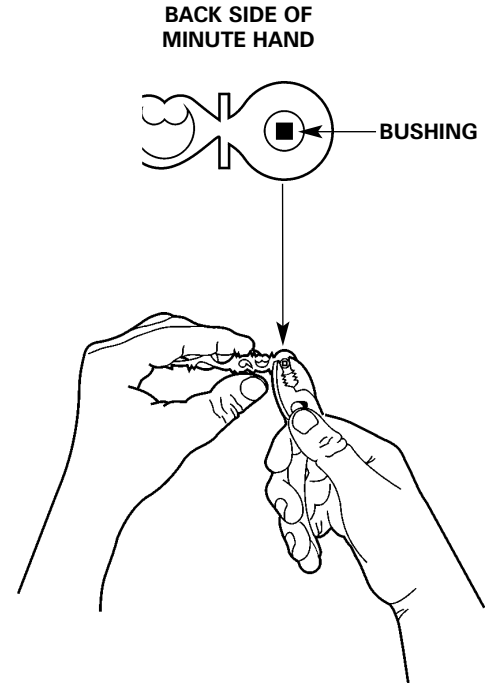

FIGURE 20

## CHIMES HAVE THE INCORRECT TONE

DO NOT ADJUST CHIME HAMMERS, unless the chime tone is incorrect. Chime tone may be affected by the hammers resting on the chime rods or striking the rods off center. Although the hammers were set at the factory, it is possible for them to get out of adjustment. For most clocks, it will not be necessary to adjust chime hammers. There are different types of chimes, (rods and tubes), please find yours below.

**CHIME ROD** hammer arms are made of brass and can be safely bent. If necessary, adjust hammers so that they do not interfere with each other while moving or striking the chime rods. This is accomplished by bending the hammer arms slightly in the middle so that each hammer rests approximately 1/8" from each rod. (See figure 22). **DO NOT** bend the chime rods. Chime volume cannot be adjusted on a chime rod movement.

**CHIME TUBE** hammer arms are made of spring steel; **DO NOT** bend the hammer arms.

The clarity of sound is determined by the distance between the hammer and the chime tube. This is typically 1/16". (See figure 23). However, this distance can be adjusted by loosening or tightening the thumb screw attached to the hammer string. (See figure 24).

The volume of sound can be adjusted on chime tube movements by turning the volume screw on the bottom of the hammer springs. (See figure 24). **Important:** If the tension is too strong it can cause the chime to stop during the chime process. Therefore, this adjustment should be performed carefully.

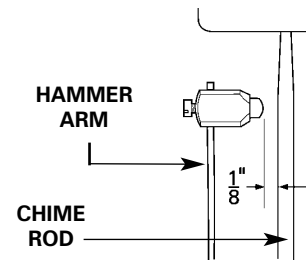

FIGURE 22

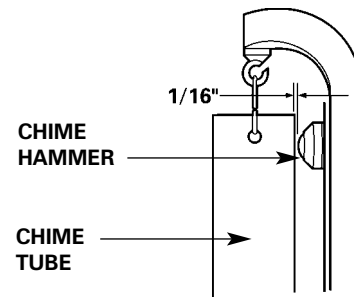

FIGURE 23

## WEIGHTS DO NOT DROP AT THE SAME LEVEL

When the automatic nighttime shutoff feature is selected, and on some models the "silent" feature, the center weight will drop at a faster rate than the other weights.

## CLOCK WILL NOT RUN

Although it is not recommended that you repair your own clock, you should check these items before contacting Howard Miller, your dealer, or an Authorized Service Center. (See Service Information Section.) Do not attempt any adjustment you do not feel confident in making.

1. Has all the packing material been removed from the movement area?
2. Has the pendulum guide spring clip been removed from the back of the movement?
3. Did you try re-starting your clock? Being "in beat" is necessary for your clock to keep running.
4. Are the weights hanging in the correct location? Check each weight bottom for proper location.
5. Is the pendulum hitting the weights or chime rods? If so, check the level and stability of the clock.
6. Is the clock level?
7. Has a pulley come off the cable or chain off the sprocket?
8. Do the hands operate without interference? Do not let the hour hand hit the second hand. If the second hand is rubbing the dial, pull it out slightly. If the hour hand is rubbing against the back of the minute hand, the hour hand should be pushed closer to the dial (put your thumb nails on the center portion of the hour hand and push).
9. Did you check the click spring on the back side of the moon dial?
10. Did you remove the styrofoam blocks before twenty-four (24) hours of operation?
11. Did you check the suspension spring? If it is damaged, it must be replaced. (See figure 25).
12. Is the verge pin properly located in the slots of the pendulum guide? If not, reposition the verge pin. (See figure 25).
13. It is possible that the styrofoam blocks located above the cable pulleys are binding the cable. Carefully remove the styrofoam blocks by lifting the blocks straight up until they clear the cable pulley. Then gently push them back through the cables. Do not use tools to remove the blocks. Do not permit the cable to overlap on the drum.

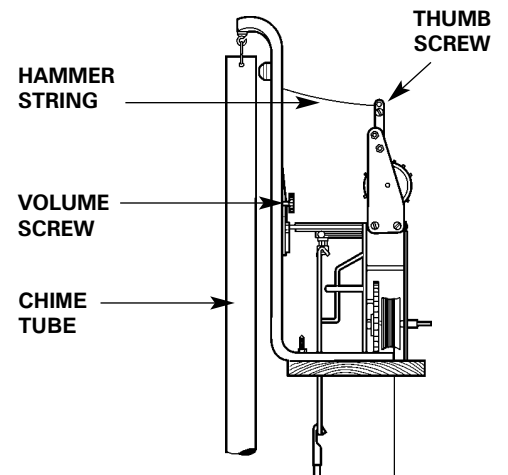

FIGURE 24

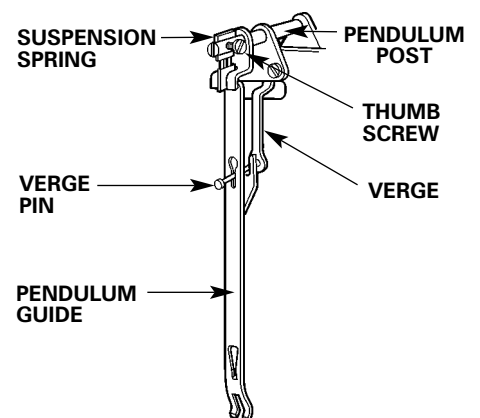

FIGURE 25

## LIMITED WARRANTY

This product has been manufactured using only the very finest of materials and has been thoroughly tested prior to leaving our manufacturing facility.

Howard Miller warrants to the original consumer/purchaser or recipient that this product will be free from defects in material and workmanship under normal use and service for a period of two years from date of purchase. Howard Miller's obligation under this warranty shall be limited to repairing the product with new or renewed components or, at its option, replacing it with a new or renewed product. This warranty does not include damage to product or components resulting from abuse, accident, alteration, climatic/environmental conditions, damage beyond normal use, freight damage, mishandling, misuse, or unauthorized repair.

**HOWARD MILLER DISCLAIMS ANY LIABILITY FOR INCIDENTAL OR CONSEQUENTIAL DAMAGES ARISING OUT OF BREACH OF THIS WARRANTY OR ANY IMPLIED WARRANTY. IMPLIED WARRANTIES ON THIS PRODUCT SHALL BE IN EFFECT ONLY FOR THE DURATION OF THE EXPRESS WARRANTY SET FORTH ABOVE AND THEREAFTER, THERE SHALL BE NO WARRANTIES, EXPRESS OR IMPLIED, (INCLUDING MERCHANTABILITY OR FITNESS FOR ANY PARTICULAR PURPOSE), ON THIS PRODUCT.**

Some states do not allow the exclusion or limitation of incidental or consequential damages or the limitation on how long an implied warranty lasts so the above limitations or exclusions may not apply to you. This warranty gives you specific legal rights and you may also have other rights which vary from state to state.

## SERVICE INFORMATION

Before pursuing service, ensure that all instructions provided with your Howard Miller product have been carefully followed. These instructions will provide detailed information to answer most questions. Contact the Howard Miller web site ([www.howardmiller.com](http://www.howardmiller.com)) for a list of frequently asked questions that may conveniently resolve your problem or answer your questions.

In the unlikely event that your clock appears to be malfunctioning or requires repair, in **NORTH AMERICA** please call one of our Repair Technicians at (616) 772-7277 (extension #386). **OUTSIDE NORTH AMERICA** please call your distributor or agent. If they determine that the problem cannot be easily resolved, they may recommend an Authorized Service Center in your area.

Before calling, please have the following information available. The model number and serial number can be found on the Product Information Label (see General Information.)

Model Number: \_\_\_\_\_

Serial Number: \_\_\_\_\_

Date Purchase: \_\_\_\_\_

Where Purchased: \_\_\_\_\_ (i.e. a copy of the original bill of sale or proof of purchase or receipt date).

Brief Description of Problem: \_\_\_\_\_

Please also have these instructions available at the time of your call.

Most problems can be quickly resolved without returning the clock for service.

## PROCEDURES TO OBTAIN REPAIR SERVICE

1. Contact the Dealer from whom you originally purchased the Howard Miller product or an authorized Howard Miller Service Center. Service charges will not be paid by Howard Miller for any repairs performed by unauthorized Service Centers.
2. Provide a copy of the original bill of sale or other proof of purchase or receipt date.
3. Provide the Dealer/Service Center with the Howard Miller model number and serial number and a complete description of the problem. The Dealer/Service Center will make arrangements with you to service the product and/or to order any required parts from Howard Miller.
4. Authorized Howard Miller Dealers and Service Centers do not need prior authorization for service and repairs. The Dealer/Service Center will provide the necessary service and charge the party responsible within the guidelines of the limited warranty.
5. Return Authorization is required for all returns to Howard Miller. If you have been given authorization to return the product to Howard Miller, you will be provided with a Return Authorization number (RGA#). Please include this Return Authorization number, above your name, on the address label. Returns without prior authorization may be subject to additional charges and delays.

## **NON-WARRANTY REPAIR SERVICE**

You will be charged for repair services if a bill of sale or other proof of purchase date is not provided, if instructions were not followed, if the product is beyond the Limited Warranty period or is otherwise outside the scope of the Limited Warranty.

## **MINOR ADJUSTMENTS NOT COVERED UNDER WARRANTY**

The following minor adjustments are not covered under this warranty. Repair service and/or parts to correct these adjustments are at the consumer's expense.

1. **"Set-Up"**. Set-Up instructions have been provided with your Howard Miller product.
2. **Mechanical Movement Oiling and Cleaning**. The movement in your clock is a mechanical mechanism and, therefore, requires periodic oiling and cleaning depending on climatic and environmental conditions. Under normal conditions a movement requires oiling with high quality clock oil approximately every two years from the date of purchase. Please contact a qualified clock repair person or authorized Howard Miller Service Center for this service.
3. **Replacement of Suspension Spring**. Replacement instructions have been provided with your Howard Miller product. Please return broken suspension spring to Howard Miller for proper identification. Replacement suspension springs are available from Howard Miller.
4. **Pendulum, Timing, and Chime/Strike Hammer Adjustments**. Instructions for these adjustments have been provided in this publication.

## **FREIGHT DAMAGE NOT COVERED UNDER WARRANTY**

It is the responsibility of the consignee to claim any freight loss or damage directly with the carrier. If the carton indicates signs of "visible damage", instruct the driver to note the damage on the freight bill. If the carton contains "concealed damage", notify the carrier and request in writing within 14 days of product receipt a carrier inspection and damage report. Failure to notify the carrier within 14 days of product receipt may waive your rights to a damage claim.

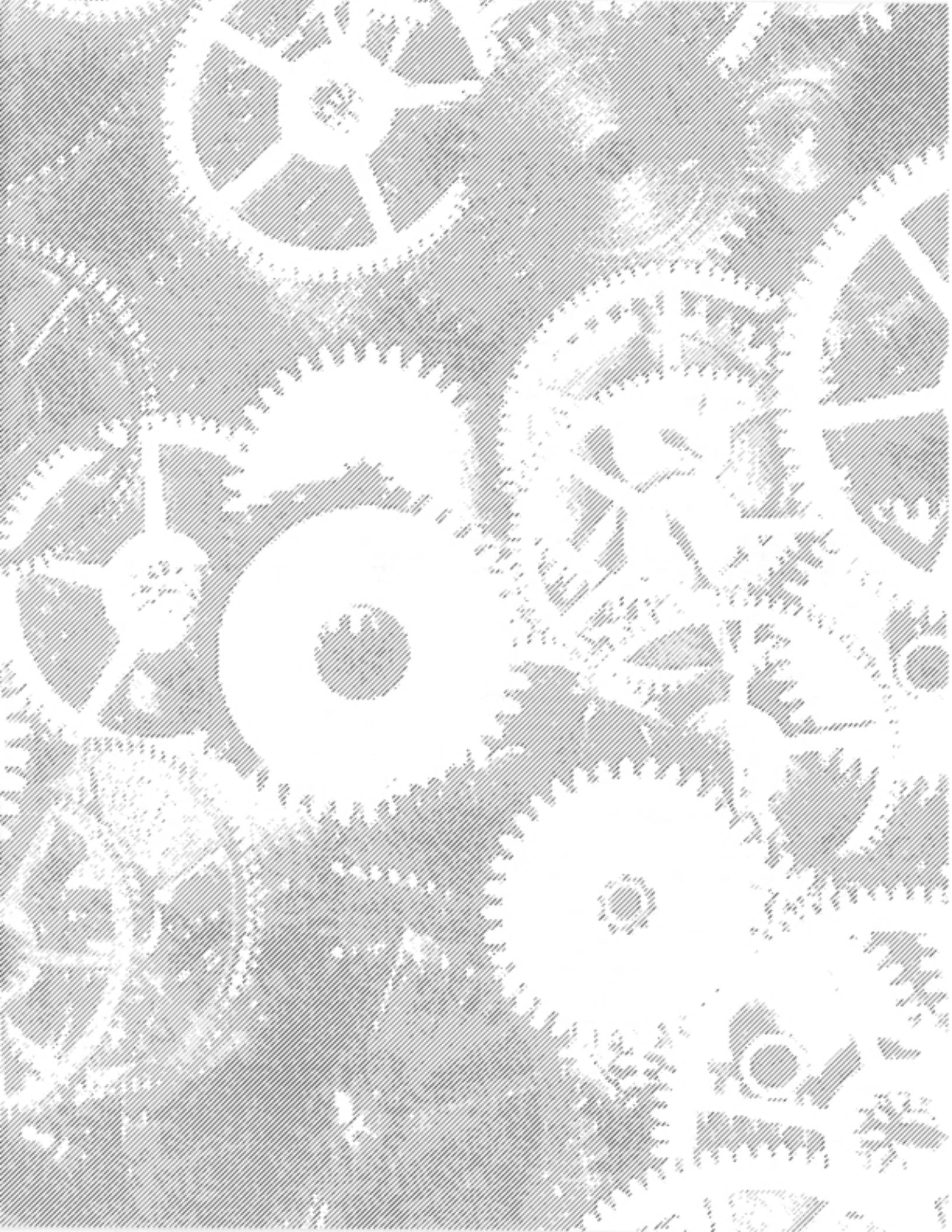

## OPERACIÓN BÁSICA DEL RELOJ DE PIE

En el corazón de cada reloj de pie se encuentra el movimiento. El mecanismo controla la hora, la indicación sonora de la hora en punto, y la melodía o carillón. El péndulo pesas ofrece la habilidad de regular y ajustar la marcación de la hora. Siguiendo las instrucciones contenidas en este manual, los ajustes al péndulo para lograr la marcación de la hora correcta son realmente fáciles.

Las tres pesas generan la energía necesaria para la indicación sonora de la hora en punto (pesa izquierda), la hora (pesa central), y la melodía o carillón (pesa derecha). Sin estas tres pesas, el reloj no funcionaría. Cada pesa es diferente y debe ser correctamente colgada del mecanismo (izquierda, central y derecha) para asegurar la operación adecuada. Las pesas se cuelgan del mecanismo por medio de un cable o una cadena. Las pesas deben ser elevadas cuando menos una vez por semana, o el reloj se parará. La elevación de las pesas accionadas por cables requiere de una manija. La elevación de las pesas accionadas por cadena se logra al jalar hacia abajo el lado libre de la cadena.

Los sonidos de la indicación de la hora en punto y de la melodía se crean cuando una serie de martillos golpea barras de diferente longitud. Cada barra suena diferente cuando le da el martillo. Las melodías específicas se logran al controlar la secuencia en que los martillos golpean a las barras.

## INFORMACION IMPORTANTE

- Sírvase tomar un momento para anotar en el espacio suministrado en la página 35 de la sección de Información de Servicio, el número de modelo del reloj, así como su número de serie.
- La etiqueta de información del producto le indica tanto el modelo del reloj como su número de serie. Ambos (número del modelo y número de serie) son esenciales para obtener refacciones o servicio. Esta etiqueta de información del producto se puede encontrar en varios lugares: afuera de la caja de envío, detrás de la puerta, detrás del reloj, arriba del reloj, o dentro del reloj arriba y detrás de la carátula. Favor de referirse a esta etiqueta cuando contacte al distribuidor de este reloj, o directamente con Howard Miller.
- Agregue su recibo o factura a este manual para referencia futura y anote la información que aparece en la Etiqueta de Información del Producto, según se indica en la página 25.
- Sírvase guardar los elementos originales de empaque que se usaron para enviar su reloj de pie.

## FONCTIONNEMENT DE BASE D'UNE HORLOGE DE PARQUET

Le mouvement est au cœur de toute horloge de parquet. C'est lui qui contrôle la sonnerie des heures et le carillon et qui tient compte du temps. Le pendule et les poids sont des composants essentiels du mouvement et de son fonctionnement.

Le pendule offre la possibilité de régulariser et de régler le mouvement. Comme le décrivent ces instructions, les différents réglages du pendule permettant d'obtenir un compte précis sont faciles à effectuer.

Les trois poids fournissent l'alimentation à la sonnerie (poids gauche), à l'heure (poids central) et au carillon (poids droit). Sans eux, l'horloge ne peut fonctionner. Chacun est différent et doit être suspendu correctement au mouvement (à gauche, au centre et à droite) à l'aide d'un câble ou d'une chaîne pour assurer le bon fonctionnement. Ils doivent être relevés au moins tous les sept jours pour empêcher l'arrêt de l'horloge. L'élévation des poids entraînés par câble se fait à l'aide d'une manivelle. Celle des poids entraînés par chaîne se fait en tirant l'extrémité libre vers le bas.

Le son de la sonnerie et du carillon est produit par une série de marteaux frappant des tiges de différentes longueurs. Chacune émet un son particulier. Les mélodies sont obtenues en contrôlant la séquence de frappe.

## RENSEIGNEMENTS IMPORTANTS

- Prenez un moment pour enregistrer le numéro de modèle et le numéro de série de l'horloge dans l'espace prévu à cet effet dans la section d'informations pour le dépannage, page 36.
- L'étiquette de renseignements sur le produit indique les numéros de modèle et de série de l'horloge. Ces derniers sont absolument nécessaires pour obtenir des pièces ou une réparation. L'étiquette peut se trouver à différents endroits : à l'extérieur du carton d'expédition, derrière la porte, au dos de l'horloge, sur le dessus de celle-ci, dans le coin supérieur du fond de l'horloge ou dans celle-ci, au-dessus du dos du cadran. Reportez-vous à cette étiquette lorsque vous prenez contact avec votre représentant ou avec Howard Miller.
- Attachez le reçu à ce manuel pour référence ultérieure et enregistrez les renseignements de l'étiquette d'identification du produit, comme indiqué page 26.
- Gardez tout le conditionnement d'origine de l'horloge.

## WIE EINE STANDUHR FUNKTIONIERT

Das Herzstück jeder Standuhr ist das Uhrwerk. Das Uhrwerk bestimmt den Stundenschlag, die Zeitmessung und den Viertelschlag. Das Pendel und die Gewichte sind wichtige Bestandteile für das exakte Funktionieren des Uhrwerks.

Das Pendel macht das Regulieren und Einstellen der Zeitmessung möglich. In diesen Anleitungen ist beschrieben, wie Sie das Pendel ganz leicht zur akkuraten Zeitmessung einstellen können.

Die drei Gewichte treiben den Stundenschlag (linkes Gewicht), die Zeit (Mittelgewicht) und die Melodie des Gongs (rechtes Gewicht) an. Ohne diese Gewichte würde die Uhr nicht funktionieren. Jedes Gewicht ist verschieden und muß zum exakten Laufen der Uhr an dem Uhrwerk richtig aufgehängt werden (links, Mitte, rechts). Die Gewichte sind entweder mit einem Drahtseil oder einer Kette an dem Uhrwerk eingehängt. Die Gewichte müssen mindestens alle 7 Tage nach oben gezogen werden, damit die Uhr nicht stehenbleibt. Gewichte mit Seilzug werden mit einer Kurbel, d.h. dem Aufziehschlüssel nach oben gezogen. Gewichte mit Kettenantrieb werden nach oben gezogen, indem man das freie Ende der Kette nach unten zieht.

Der Stunden- und der Viertelstundenschlag werden von einer Reihe von Hammern erzeugt, die Gongstäbe verschiedener Länge anschlagen. Jeder der Stäbe gibt einen anderen Ton von sich, wenn sie von einem Hammer angeschlagen wird. Besondere Gongmelodien werden erzeugt, indem man die Reihenfolge bestimmt, in der jeder Hammer die entsprechenden Stäbe anschlägt.

## WICHTIGE INFORMATION

- Nehmen Sie sich bitte einen Augenblick Zeit und tragen Sie die Modell- und Seriennummer der Uhr im Abschnitt „Service-Informationen“ auf Seite 38 ein.
- Das Produktinformationsetikett zeigt die Modell- und Seriennummer der Uhr an. Diese Nummern sind für den Service und den Erhalt von Ersatzteilen äußerst wichtig. Das Etikett für Produktinformation kann an verschiedenen Stellen angebracht sein: außen auf dem Versandkarton, an der Rückseite der Tür, an der Rückseite der Uhr, oben auf der Uhr, in der oberen hinteren Ecke der Uhr oder im Innern der Uhr auf der Rückseite des Ziffernblatts. Bei Anfragen bei Ihrem Händler oder bei Howard Miller beziehen Sie sich bitte auf dieses Etikett.
- Fügen Sie den Belegschein diesem Handbuch für spätere Bezugnahme bei und tragen Sie die Informationen vom Produktinformationsetikett entsprechend den Angaben auf Seite 26 ein.
- Bewahren Sie die Originalverpackung der Standuhr bitte auf.

## CONTENIDO

### RELOJ DE PIE: CABLE

Información Importante .....	15
Para Armar Su Reloj .....	17
Para Colocar el Péndulo .....	17
Para Colocar las Pesas .....	19
Para Ajustar el Movimiento de la Luna .....	19
Para Poner la Hora .....	19
Para Accionar el Péndulo .....	19

### RELOJ DE PIE: CADENA

Para Armar Su Reloj .....	21
Para Colocar el Péndulo .....	21
Para Colocar las Pesas .....	23
Para Ajustar el Movimiento de la Luna .....	23
Para Poner la Hora .....	23
Para Accionar el Reloj .....	23

### INFORMACION GENERAL

Etiqueta de Información de Producto .....	25
Para Trasladar Su Reloj .....	25
Para Instalar o Retirar el Panel Superior Lateral .....	25
Para Elevar las Pesas .....	27
Para Regular la Marcación del Tiempo .....	27
Opción de Silenciador Nocturno Automático .....	27
Selección de Melodía o Carillón .....	29
Cuidado y Mantenimiento .....	29

### EN CASO DE QUE EXISTAN PROBLEMAS

Si No Gira el Movimiento de la Luna .....	29
Si Su Reloj No Suena Cuando Debe .....	31
Si Su Reloj No Indica la Hora Correcta .....	31
Si Su Reloj No Indica la Hora Audiblemente .....	31
Para Ajustar los Martillos .....	33
Si Su Reloj No Funciona .....	33

### GARANTIA LIMITADA .....

### INFORMACION DE SERVICIO .....

## TABLE DES MATIÈRES

### HORLOGE : CÂBLE

Renseignements importants .....	15
Montage de l'horloge .....	18
Suspension du pendule .....	18
Suspension des poids .....	20
Réglage du cadran des phases lunaires .....	20
Réglage de l'heure .....	20
Mise en marche de l'horloge .....	20

### HORLOGE : CHAÎNE

Montage de l'horloge .....	22
Suspension du pendule .....	22
Suspension des poids .....	24
Réglage du cadran des phases lunaires .....	24
Réglage de l'heure .....	24
Mise en marche de l'horloge .....	24

### GÉNÉRALITÉS

Étiquette de renseignements sur le produit .....	26
Déplacement de l'horloge .....	26
Installation et retrait des panneaux latéraux supérieurs .....	26
Élévation des poids .....	28
Régularisation de l'heure .....	28
Option d'assourdissement automatique la nuit .....	28
Sélection des mélodies .....	30
Soins et entretien .....	30

### DÉPANNAGE

Le cadran des phases lunaires ne tourne pas .....	30
Le carillon ne joue pas à la bonne heure .....	32
L'horloge ne sonne pas à la bonne heure .....	32
Le carillon ou la sonnerie ne fonctionnent pas .....	32
Les poids ne tombent pas également .....	34
L'horloge ne fonctionne pas .....	34

### GARANTIE LIMITÉE .....

### SERVICE .....

## INHALTSVERZEICHNIS

### STANDUHR: DRAHTSEIL

Wichtige Information .....	15
Das Aufstellen Ihrer Uhr .....	18
Pendel aufhängen .....	18
Gewichte anhängen .....	20
Mondziffernblatt einstellen .....	20
Zeit einstellen .....	20
Die Uhr starten .....	20

### STANDUHR: KETTE

Das Aufstellen Ihrer Uhr .....	22
Pendel aufhängen .....	22
Gewichte anhängen .....	24
Mondziffernblatt einstellen .....	24
Zeit einstellen .....	24
Die Uhr starten .....	24

### ALLGEMEINE INFORMATION

Etikett mit Produktinformation .....	26
Ihre Uhr beim Umzug .....	26
Das Installieren/Entfernen der oberen .....	26
Seitentüren .....	26
Gewichte hochziehen .....	28
Zeitmessung regulieren .....	28
Automatisches Abstellen des Tons bei Nacht .....	28
Melodienauswahl .....	30
Pflege und Wartung .....	30

### PROBLEME LÖSEN

Mondziffernblatt lässt sich nicht drehen .....	30
Gong schlägt nicht zur richtigen Zeit .....	32
Uhr schlägt nicht die richtige Stunde .....	32
Melodie und Stundenschlag funktionieren nicht .....	32
Hammer für den Gong justieren .....	34
Uhr läuft nicht .....	34

### GARANTIE .....

### SERVICE-INFORMATION .....

# SIGA ESTOS SEIS PASOS PARA ARMAR RELOJES QUE REQUIEREN PESAS SUSPENDIDAS DE UN CABLE

## PASO 1

### PARA ARMAR SU RELOJ

En el fondo del cartón de envío se encuentra una caja. Esta caja contiene: a) una llave para la puerta de su reloj, b) una manija con la cual le dará cuerda a su reloj, y c) pesas que operan el mecanismo del reloj. Además de estos artículos, dentro de la caja de envío del reloj encontrará el péndulo empacado por separado.

Acerque el reloj a donde lo piense colocar.

**AVISO: ASEGURESE DE QUE EL RELOJ QUEDE EN UNA PARTE FIRME EN EL PISO PARA QUE NO CORRA RIESGO DE CAERSE. AJUSTE LOS NIVELADORES PARA MAXIMA ESTABILIDAD Y ALINEAMIENTO.**

El acceso al mecanismo del reloj, los cables y las barras de carillón puede ser de tres maneras: a través de la(s) puerta(s) frontal(es), por medio de los paneles superiores (o puertas laterales en algunos relojes), o por la puerta de acceso de atrás. Los paneles superiores se encuentran sujetos por adentro por medio de cinta adhesiva, la cual se puede retirar de allí permanentemente. Refiérase a la sección de Información General en la página 25 para las instrucciones con respecto a la instalación de los paneles superiores.

Retire la banda del cartón corrugado de alrededor de las barras de carillón, cortando primeramente la liga con unas tijeras. **NO JALE DE LA LIGA PARA ROMPERLA.** Después, sostenga el cartón como se indica y jale hacia abajo hasta quitarlo de las barras de carillón. (Ver figura 1).

Retire las esponjas de entre los martillos y las barras de carillón, cortando la liga con unas tijeras. **NO JALE DE LA LIGA PARA ROMPERLA.** Tenga cuidado de no doblar los martillos. Estos quedarán libres, permitiendo quitar con facilidad las esponjas.

Retire el sujetador de resorte de la parte de atrás del mecanismo, jalando primeramente de un lado para dejarlo libre. (Ver figura 1).

**NO RETIRE LOS EMPAQUES DE ESPONJA** que están arriba de las poleas. Este es uno de los puntos críticos al armar su reloj. El retirar los empaques de esponja ahora podría ocasionar que los cables se enreden y se detenga el movimiento. Podrá retirar los empaques de esponja **DESPUÉS** de instalar completamente su reloj y de que haya estado funcionando por veinticuatro horas cuando menos.

Posicione el reloj en su destino final. Ya estando en su lugar, el gabinete debe ser nivelado, ya que existe la posibilidad de que el reloj no funcione si no está nivelado. Existen cuatro (4) niveladores debajo del gabinete, uno en cada esquina. Estos pueden ser enroscados hacia adentro (para subir) o hacia afuera (para bajar), permitiendo el ajuste necesario. Coloque un nivel horizontalmente y verticalmente, y ajuste los niveladores hasta quedar nivelado. Tal vez sea necesario revisar la nivelación periódicamente (sobre todo si el reloj se encuentra sobre alfombra), ya que puede asentarse después de la nivelación original. (Ver figura 2). Asegúrese de que el reloj se encuentre firmemente posicionado sobre el piso, para que no se caiga.

Cajas iluminadas: algunos relojes tienen luces que iluminan el interior de la caja del reloj. Quite con cuidado el papel de la bombilla ANTES de usar la luz.

NOTA: Para los siguientes pasos, recomendamos que utilice guantes de algodón, o una tela de material suave, al tocar las diferentes piezas.

## PASO 2

### PARA COLGAR EL PENDULO

Algunos péndulos tienen una capa protectora de plástico que cubren el disco del péndulo. Tenga cuidado al remover este plástico antes de colgar el péndulo.

Para colgar el péndulo, encuentre la guía del péndulo a través de cualquiera de los paneles de acceso. Mientras sostiene la guía del péndulo con una mano, introduzca el péndulo por la puerta con la otra mano. Coloque el gancho en la parte superior del péndulo, encima del pasador, o a través de la ranura de la guía, y baje el péndulo hasta que éste quede colgando de la guía del péndulo. (Ver figura 3).



FIGURA 1  
FIGURE 1  
ABBILDUNG 1



FIGURA 2  
FIGURE 2  
ABBILDUNG 2

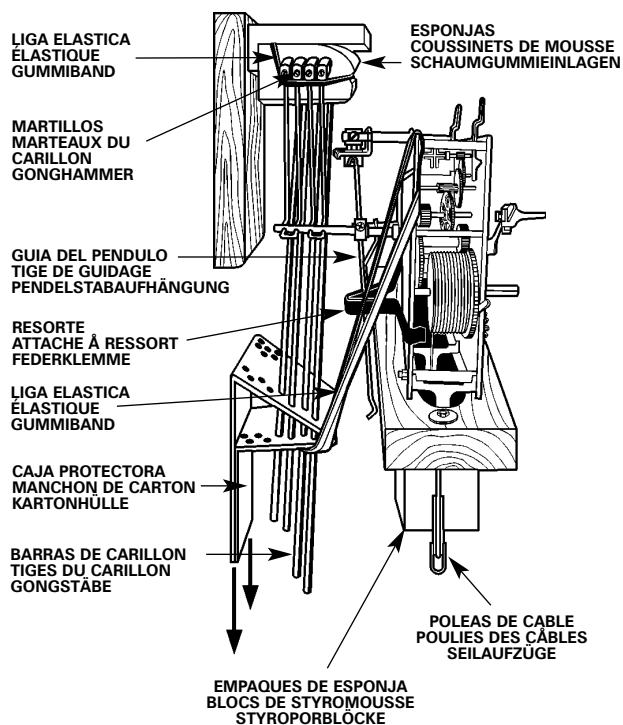

FIGURA 3  
FIGURE 3  
ABBILDUNG 3

# SUIVEZ CES SIX ÉTAPES POUR MONTER LES HORLOGES DONT LES POIDS SONT SUSPENDUS À L'AIDE D'UNE POULIE ET D'UN CÂBLE

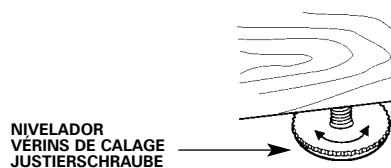
## ÉTAPE 1

### MONTAGE DE L'HORLOGE

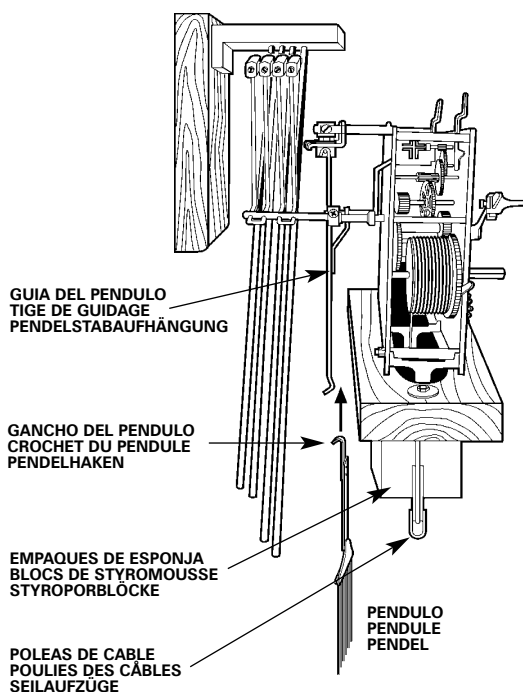
Il y a une boîte au fond du carton d'expédition. Cette boîte contient : a) une clé pour la porte de l'horloge; b) une manivelle pour la remonter et; c) des poids pour actionner le mouvement. Vous y trouverez également le pendule emballé dans une boîte de carton distincte.

Placez l'horloge près de son emplacement définitif.

**ATTENTION : ASSUREZ-VOUS QUE L'HORLOGE EST SOLIDEMENT CALÉE LE SUR PLANCHER POUR ÉVITER QU'ELLE NE RENVERSE. RÉGLEZ LES VÉRINS DE CALAGE POUR DONNER UNE STABILITÉ MAXIMALE ET UN ALIGNEMENT ADÉQUAT.**

Il existe trois façons d'accéder au mouvement, au carillon et aux câbles de l'horloge : par les portes avant; par les panneaux latéraux supérieurs (ou portes latérales sur certaines horloges); ou par le panneau d'accès arrière. Les panneaux latéraux supérieurs sont retenus de l'intérieur à l'aide de ruban collant ou d'une attache de plastique. On peut faire pivoter cette dernière; le ruban peut être retiré de façon permanente. Reportez-vous à la section Généralités, à la page 26, pour vous familiariser avec les instructions d'installation et de retrait de ces panneaux.

Retirez le manchon de carton entourant les tiges des carillons en découpant d'abord l'élastique avec des ciseaux. **NE TIREZ PAS SUR L'ÉLASTIQUE POUR LE BRISER.** Tirez ensuite sur le manchon vers le bas, sans plier, et en suivant les indications pour le retirer des extrémités des tiges. (figure 1).

Retirez les coussinets de mousse séparant les marteaux et les tiges en découpant d'abord l'élastique avec des ciseaux. **NE TIREZ PAS SUR L'ÉLASTIQUE POUR LE BRISER.** Travaillez avec soin pour éviter d'endommager les marteaux. Ils ne sont aucunement retenus et devraient permettre le retrait facile des coussinets.

Retirez l'attache à ressort du dos du mouvement en libérant d'abord une des extrémités. (figure 1.).

**NE RETIREZ PAS LES BLOCS DE STYROMOUSSE** se trouvant au-dessus des poulies. Il s'agit d'un point essentiel du montage. Les câbles peuvent se chevaucher et coincer le mouvement si les blocs de mousse de polystyrène sont enlevés maintenant. Il est possible d'enlever les blocs de mousse de polystyrène **APRÈS** installation complète de l'horloge et après l'avoir fait fonctionner pendant au moins vingt-quatre heures.

Placez l'horloge à l'endroit voulu en ayant soin de mettre la caisse à niveau. À défaut, l'horloge risque de ne pas fonctionner. Les quatre (4) vérins de calage se trouvant sous la caisse, aux quatre coins, peuvent être vissés ou dévissés pour effectuer ce réglage. Placez un niveau le long de la caisse, de l'avant vers l'arrière et d'un côté à l'autre en réglant les vérins. Il peut s'avérer nécessaire de vérifier périodiquement le nivelage de la caisse après l'installation initiale (en particulier si l'horloge se trouve sur un tapis ou une carpe) puisqu'elle peut se rasseoir (figure 2). Assurez-vous que l'horloge est solidement calée sur le plancher pour éviter qu'elle ne renverse.

**Boîtiers éclairés :** Certaines horloges possèdent des éclairages à l'intérieur de leur boîtier. Retirez soigneusement le manchon de papier de l'ampoule AVANT d'allumer.

**REMARQUE :** pour procéder aux étapes suivantes, Howard Miller recommande le port de gants de coton ou l'utilisation d'un linge doux pour manipuler les pièces.

## ÉTAPE 2

### SUSPENSION DU PENDULE

Certains pendules sont recouverts d'un film de plastique protecteur de couleur. Retirez-le avant de suspendre le pendule, le cas échéant.

Pour suspendre le pendule, identifiez la tige de guidage en regardant par la porte avant ou par l'un des panneaux arrière ou latéraux. Tenez la tige d'une main et insérez le pendule par la porte de l'horloge à l'aide de l'autre main. Placez le crochet du pendule par-dessus la goupille ou dans la fente de la tige et abaissez-le pour qu'il y soit solidement suspendu (figure 3).

# BEFOLGEN SIE DIESE SECHS SCHRITTE ZUM AUFSTELLEN VON UHREN MIT GEWICHTEN, DIE AN SEILROLLEN UND DRAHTSEIL AUFGEHÄNGT SIND

## SCHRITT 1

### DAS AUFSTELLEN IHRER UHR

Auf dem Boden des Versandkartons finden Sie eine Schachtel. Diese Schachtel enthält: a) einen Schlüssel für Ihre Uhrentüre, b) eine Kurbel zum Aufziehen Ihrer Uhr und c) Gewichte, die das Uhrwerk antreiben. In dem Versandkarton befindet sich ebenfalls das Uhrenpendel in einem separaten Karton verpackt.

Rücken Sie die Uhr in die Nähe ihres endgültigen Standorts.

**VORSICHT: VERGEWISSEN SIE SICH, DASS DIE UHR GERADE UND FEST AUF DEM BODEN STEHT, DAMIT SIE NICHT UMFÄLLT. STELLEN SIE DIE JUSTIERSCHRAUBEN AUF MAXIMALE STABILITÄT UND JUSTIERUNG EIN.**

Zugang zu dem Uhrwerk, dem Gong und den Drahtseilen ist auf dreierlei Weise möglich: durch die Vordertüre(n), durch die oberen Seitenpanele (oder Seitentüren für manche Modelle) oder durch das rückwärtige Zugangspanel. Die oberen Seitenpanele sind innen mit einem Klebeband oder einer Plastikklammer befestigt. Die Plastikklammer kann gedreht oder das Band kann permanent entfernt werden. Bitte sehen Sie in dem Abschnitt "Allgemeine Information" auf Seite 26 nach genauen Anweisungen für das Entfernen und Installieren der oberen Seitenpanele nach.

Entfernen Sie die Kartonhülle, die die Stäbe für den Gongschlag umgeben, indem Sie erst das Gummiband mit einer Schere durchschneiden. **NICHT AN DEM GUMMIBAND ZIEHEN, UM ES ZU TRENNEN.** Fassen Sie danach die Kartonhülle wie gezeigt und ziehen Sie sie gerade nach unten und von den Enden der Gongstangen ab. (Siehe Abbildung 1).

Entfernen Sie die Schaumgummieinlagen zwischen den Hämmern und den Gongstäben, indem Sie erst das Gummiband mit einer Schere durchschneiden. **NICHT AN DEM GUMMIBAND ZIEHEN, UM ES ZU TRENNEN.** Geben Sie besonders Acht darauf, die Hammer für den Gong nicht zu biegen. Sie lassen sich frei bewegen, um die Schaumgummieinlagen leicht entfernen zu können.

Entfernen Sie die Federklemme von der Rückseite des Werks, indem Sie erst ein Ende herausziehen. (Siehe Abbildung 1).

Die sich oberhalb der Seilaufzugsrollen befindenden **STYROPORBLÖCKE NICHT ENTFERNEN.** Dies ist einer der kritischsten Punkte während des gesamten Aufstellens. Wenn Sie die Styroporblöcke jetzt schon entfernen, können sich die Seile überschneiden und damit das Uhrwerk blockieren. Sie können die Styroporblöcke **SPÄTER** entfernen, nachdem Ihre Uhr fertig aufgestellt ist und schon mindestens vierundzwanzig (24) Stunden gelaufen ist.

Rücken Sie die Uhr an ihren endgültigen Standort. In dieser Position muß Ihr Ihre Uhr ganz genau justiert werden, weil die Uhr sonst vielleicht nicht richtig läuft. An der Unterseite des Uhrengehäuses befinden sich in jeder Ecke vier (4) Justierschrauben, die zum Justieren hinauf- oder heruntergeschraubt werden können. Legen Sie an das Gehäuse von vorn nach hinten und von Seite zu Seite eine Wasserwaage an und verstellen Sie die Justierschrauben bis das Uhrengehäuse genau im Lot ist. Es kann sein, daß Sie den Stand Ihres Uhrenschanks nach dem anfänglichen Aufstellen von Zeit zu Zeit überprüfen müssen (vor allen Dingen, wenn die Uhr auf einem Teppichboden steht), da sich die Uhr nach dem ursprünglichen Justieren etwas senken könnte. (Siehe Abbildung 2). Vergewissern Sie sich, daß die Uhr genau im Lot steht, damit sie nicht umfallen kann.

**Beleuchtete Gehäuse:** Einige Uhren sind mit Lampen ausgestattet, die das Innere des Uhrengehäuses beleuchten. Vor einem Betätigen der Lampe sollte die Papierhülle vorsichtig von der Glühbirne abgenommen werden.

**HINWEIS:** Für die folgenden Schritte empfiehlt Howard Miller, daß Sie Baumwollhandschuhe anziehen oder ein weiches Tuch benutzen, wenn Sie die Teile berühren.

## SCHRITT 2

### PENDEL AUFHÄNGEN

Bei manchen Pendeln ist die Pendelscheibe mit einer farbigen Plastikfolie geschützt. Entfernen Sie diese Plastikfolie sorgfältig, ehe Sie das Pendel aufhängen.

Zum Aufhängen des Pendels suchen Sie zunächst nach der Pendel stab auf hängung durch die Vordertüre oder einem der Panele an der Seite, bzw. Rückseite. Während Sie die Pendelstabaufhängung mit der einen Hand halten, führen Sie das Pendel mit der anderen Hand durch die Vordertüre. Bringen Sie den Pendelhaken auf der Pendelstütze oder durch den Schlitz in der Pendelverlängerung an und lassen Sie das Pendel herab, bis es sicher an der Pendelverlängerung eingehängt ist. (Siehe Abbildung 3).

**PASO 3**  
PARA COLGAR LAS PESAS

**NO RETIRE LOS EMPAQUES DE ESPONJA** antes de que su reloj haya estado funcionando por veinticuatro (24) horas cuando menos.

La mayoría de los relojes utilizan tres pesas. En la parte de abajo de cada pesa se encuentra marcada la posición en la que debe colgar la pesa, al mirar el reloj de frente. El peso total de cada pesa es ligeramente distinta a las demás, y **CADA PESA DEBE SER COLOCADA EN SU POSICION CORRECTA PARA QUE EL RELOJ OPERE CORRECTAMENTE**. Revise las pesas para asegurarse de que estén debidamente enroscadas.

Asegúrese también de que el cable esté en la polea. Cuelgue las pesas en la polea. (Ver figura 4).



FIGURA 4  
FIGURE 4  
ABBILDUNG 4

**PASO 4**  
PARA AJUSTAR EL MOVIMIENTO DE LA LUNA

Si su reloj tiene el movimiento de la luna, favor de seguir las siguientes instrucciones. Para colocar el ciclo lunar, presione ligeramente con su mano la cara del disco lunar. Rote el disco hacia la derecha hasta que la luna quede directamente debajo del número 15. (Ver figura 5).

Si el movimiento de la luna no gira, favor de ver la sección "Si Su Reloj No Funciona".

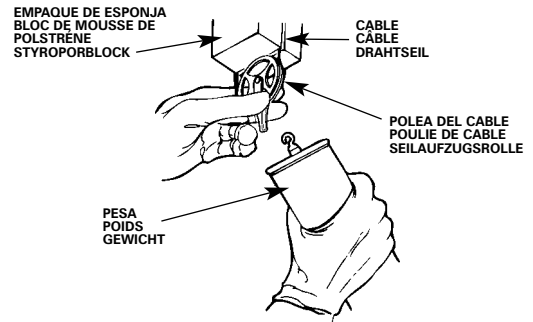
Utilizando un calendario o almanaque, encuentre la fecha de la última luna llena. Cuente el número de días que han pasado desde la última luna llena. Dele vuelta al disco hacia la derecha un chisquido o "click" por cada día que ha pasado después de la luna llena. El movimiento lunar se encuentra en lugar, e indicará las fases lunares correctas, siempre y cuando funcione continuamente su reloj. Si el reloj se para en exceso de 24 horas seguidas, tendrá que ajustar nuevamente el movimiento lunar cuando el reloj sea puesto en marcha.



FIGURA 5  
FIGURE 5  
ABBILDUNG 5

**PASO 5**  
PARA PONER LA HORA (moviendo las manecillas del reloj)

**PRECAUCION CON MECANISMOS DE SECUENCIA DE CARILLON AUTOMATICOS:** La selección del carillón no debe estar en la posición "Auto" al mover las manecillas. El mover las manecillas en cualquier dirección mientras éste se encuentre activado, puede causar daño al mecanismo.

Para poner la hora, mueva **UNICAMENTE EL MINUTERO** hacia atrás, hasta que ambas manecillas indiquen la hora correcta. (Ver figura 6). **NO MUEVA LA MANECILLA DE LA HORA AL PONER LA HORA**. Esta manecilla se moverá automáticamente al mover la otra. Al mover el minuterero hacia atrás, no es necesario esperar a que el reloj marque sonoramente cada cuarto de hora. (Ver figura 6). El mecanismo cuenta con un sincronizador interno que se ajusta con la hora. Si al poner la hora el carillón no se encuentra sincronizado, permita que opere 2 horas, durante el cual se corregirá automáticamente.

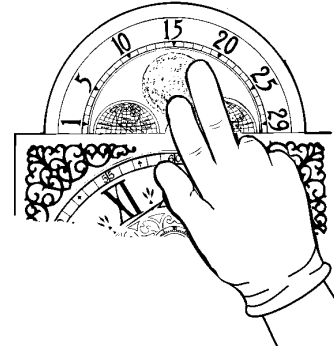

FIGURA 6  
FIGURE 6  
ABBILDUNG 6

**PASO 6**  
PARA PONER EN MARCHA SU RELOJ

Introduzca su mano a través de la puerta de enfrente, colocándola a un lado del disco del péndulo.

Mueva el péndulo hacia el extremo izquierdo, y suéltelo. Deje que opere el reloj algunos minutos hasta que el péndulo tenga su propio ritmo. (Ver figura 7).

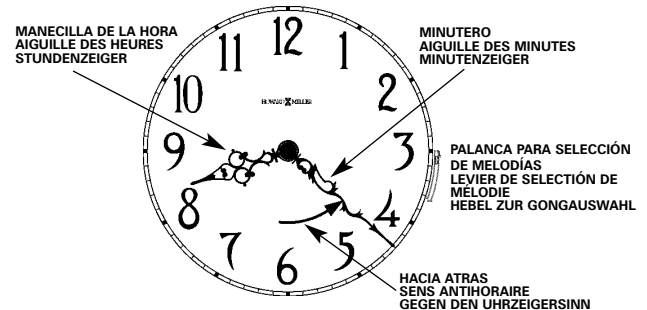
Si luego de veinticuatro (24) horas su reloj se adelanta o se atrasa, vea la Sección de Información General para regular el cronometraje de su reloj.

Luego de que su reloj haya funcionado durante veinticuatro (24) horas cuando menos, retire los empaques de esponja levantándolos hasta apartarlos de la polea del cable. Después empújelos suavemente hacia atrás, a través de los cables.



FIGURA 7  
FIGURE 7  
ABBILDUNG 7

## ÉTAPE 3 SUSPENSION DES POIDS

Attendez au moins après 24 heures de fonctionnement de l'horloge  
**AVANT D'ENLEVER LES BLOCS DE MOUSSE DE POLYSTYRÈNE.**

La plupart des horloges fonctionnent au moyen de trois poids. La base de chacun porte une étiquette identifiant sa position lorsqu'on est face à l'horloge. Le poids total de chacun est légèrement différent. Chacun **DOIT ÊTRE INSTALLÉ AU BON ENDROIT POUR PERMETTRE À L'HORLOGE DE FONCTIONNER CORRECTEMENT.** Vérifiez que les poids sont solidement assemblés.

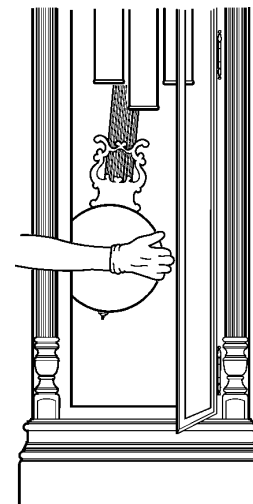
Assurez-vous que le câble est inséré dans la poulie. Suspendez les poids à la poulie (figure 4).

## ÉTAPE 4 RÉGLAGE DU CADRAN DES PHASES LUNAIRES

Si votre horloge est munie d'un cadran indiquant les phases lunaires, suivez ces instructions. Pour régler le cadran, appliquez une légère pression des doigts à l'avant du cadran. Faites-le pivoter dans le sens des aiguilles d'une montre jusqu'à ce que la lune se trouve directement sous le numéro 15 (figure 5).

Si le cadran ne pivote pas, reportez-vous à la section Dépannage.

Servez-vous d'un almanach ou d'un calendrier pour déterminer la date de la dernière pleine lune. Comptez le nombre de jours s'étant écoulés depuis cette date. Tournez le cadran dans le sens des aiguilles d'une montre d'une coche pour chaque jour écoulé. Le cadran est maintenant réglé et indique les phases lunaires précises tant que le fonctionnement de l'horloge n'est pas interrompu. Si elle s'arrête pendant plus de 24 heures, le cadran s'arrête également et doit être réglé de nouveau lorsque l'horloge est remise en marche.

## ÉTAPE 5 RÉGLAGE DE L'HEURE (déplacement des aiguilles)

**ATTENTION AUX DÉPLACEMENTS D'AIGUILLE LORSQUE LE CARILLON EST EN MODE AUTOMATIQUE :** le levier de sélection des mélodies ne doit pas être en position (*Auto*) (automatique) lorsqu'on déplace les aiguilles dans un sens comme dans l'autre puisque ceci risquerait d'endommager le mécanisme du carillon.

Pour régler l'heure, déplacez **SEULEMENT L'AIGUILLE DES MINUTES** dans le sens contraire des aiguilles d'une montre (à l'envers) jusqu'à ce que les deux aiguilles indiquent la bonne heure (figure 6). **NÉ DÉPLACEZ PAS L'AIGUILLE DES HEURES POUR RÉGLER L'HEURE.** Celle-ci se déplace automatiquement lorsque celle des minutes bouge. Le fait de tourner dans le sens antihoraire empêche d'avoir à attendre la fin du carillon lorsque l'aiguille passe les quarts d'heure (figure 6). Le mouvement comprend un dispositif d'autocorrection qui synchronise le carillon avec le temps. S'il ne joue pas correctement après avoir réglé l'heure, laissez-le fonctionner pendant deux heures pour qu'il se corrige lui-même.

## ÉTAPE 6 MISE EN MARCHÉ DE L'HORLOGE

Ouvrez la porte avant de l'horloge et placez la main d'un côté de la lentille du pendule.

Ramenez le pendule à l'extrême gauche et relâchez-le. Laissez l'horloge fonctionner pendant quelques minutes, jusqu'à ce que le pendule commence à se balancer de façon uniforme (figure 7).

Si l'horloge prend de l'avance ou du retard après 24 heures de fonctionnement, consultez le réglage dans la section des Renseignements généraux.

Quand l'horloge a fonctionné pendant au moins 24 heures, enlevez les blocs de mousse de polystyrène. Pour cela, soulevez chaque bloc tout droit jusqu'à ce qu'il passe la poulie des câbles. Ensuite, poussez-le doucement à travers les câbles.

## SCHRITT 3 GEWICHTE ANHÄNGEN

**ENTFERNEN SIE DIE STYROPORBLÖCKE ERST,** nachdem die Uhr mindestens vierundzwanzig (24) Stunden gelaufen ist.

Die meisten Uhren haben drei Gewichte. Die Unterseite jedes Gewichts ist für ihre korrekte Hängeposition in der Uhr, von vorn gesehen, markiert. Das Gesamtgewicht eines jeden Gewichts ist etwas verschieden und jedes **GEWICHT MUSS IN SEINER KORREKTEN POSITION INSTALLIERT SEIN, DAMIT DIE UHR PRÄZISE LÄUFT.** Überprüfen Sie die Gewichte, um sicher zu sein, daß sie richtig installiert sind.

Überprüfen Sie, daß sich das Drahtseil in der Seilführungsrolle befindet. Hängen Sie die Gewichte an die Seilführung an. (Siehe Abbildung 4).

## SCHRITT 4 MONDZIFFERNBLATT EINSTELLEN

Wenn Ihre Uhr ein bewegliches Mondziffernblatt besitzt, folgen Sie diesen Anweisungen. Um das Mondziffernblatt einzustellen, drücken Sie mit Ihren Fingern leicht auf die Vorderseite der Mondscheibe. Drehen Sie die Mondscheibe im Uhrzeigersinn bis der Mond direkt unterhalb der Zahl 15 steht. (Siehe Abbildung 5).

Wenn sich die Mondscheibe nicht drehen läßt, sehen Sie im Abschnitt "Probleme lösen" nach.

Bestimmen Sie mit Hilfe eines Almanachs oder Kalenders das Datum des letzten Vollmonds. Zählen Sie die Anzahl von Tagen nach dem letzten Vollmond. Drehen Sie im Uhrzeigersinn das Mondziffernblatt einen Klick für jeden Tag nach dem Vollmond. Das Mondziffernblatt ist nun eingestellt und wird die richtigen Mondphasen anzeigen, so lange die Uhr durchgehend läuft. Wenn die Uhr für mehr als 24 Stunden anhält, wird die Mondscheibe ebenfalls anhalten und muß dann neu eingestellt werden, wenn die Uhr wieder gestartet wird.

## SCHRITT 5 ZEIT EINSTELLEN (die Zeiger bewegen)

**VORSICHT BEI UHRWERKEN MIT AUTOMATISCHER GONGSEQUENZ:** Der Hebel zur Gongauswahl darf nicht in der "Auto"-Position sein, wenn Sie die Zeiger bewegen. Wenn Sie die Zeiger im oder gegen den Uhrzeigersinn bewegen während die automatische Gongsequenz angestellt ist, beschädigen Sie den Mechanismus des Gongs.

Um die Zeit einzustellen, bewegen Sie **NUR DEN MINUTENZEIGER** gegen den Uhrzeigersinn (rückwärts) bis Stunden- und Minutenzeiger die richtige Zeit anzeigen. (Siehe Abbildung 6). **DREHEN SIE NICHT DEN STUNDENZEIGER, WENN SIE DIE ZEIT EINSTELLEN.** Der Stundenzeiger wird sich automatisch mitbewegen, wenn der Minutenzeiger bewegt wird. Indem Sie den Minutenzeiger gegen den Uhrzeigersinn bewegen, brauchen Sie nicht auf das Schlagen der Uhr zu warten, während der Minutenzeiger an jeder Viertelstunde vorbeigeführt wird. (Siehe Abbildung 6). Das Uhrwerk hat einen sich selbst korrigierenden Mechanismus, der das Schlagen des Gongs mit der Uhrzeit synchronisiert. Wenn der Gong nach dem Einstellen der Uhr nicht richtig schlägt, lassen Sie die Uhr 2 Stunden laufen, um sich von selbst zu korrigieren.

## SCHRITT 6 UHR STARTEN

Greifen Sie durch die Vordertüre der Uhr und legen Sie Ihre Hand auf die Seite der Pendelscheibe.

Bewegen Sie das Pendel von der Mitte aus weit nach links oder rechts und lassen Sie los. Lassen Sie die Uhr ein paar Minuten laufen, bis sich das Pendel in eine gleichmäßig schwingende Bewegung einspielt. (Siehe Abbildung 7).

Wenn Ihre Uhr nach vierundzwanzig (24) Stunden an Zeit gewinnt oder verliert, sehen Sie im Abschnitt „Allgemeine Informationen“ nach, wie Sie die Zeitmessung Ihrer Uhr regulieren können.

Nachdem die Uhr mindestens vierundzwanzig (24) Stunden gelaufen ist, entfernen Sie die Styroporblöcke, indem Sie den Block gerade nach oben heben, bis er von der Seilauzugsrolle gelöst ist, und schieben Sie den Block dann vorsichtig durch die Drahtseile nach hinten.

## SIGA ESTOS SEIS PASOS PARA ARMAR RELOJES QUE REQUIEREN PESAS SUSPENDIDAS DE UNA CADENA

### PASO 1 PARA ARMAR SU RELOJ

En el fondo del cartón de envío se encuentra una caja. Esta caja contiene: a) una llave para la puerta de su reloj, b) pesas que operan el mecanismo del reloj. Además de estos artículos, dentro de la caja de envío del reloj encontrará el péndulo empacado por separado.

Acerque el reloj a donde lo piense colocar.

**AVISO: ASEGURESE DE QUE EL RELOJ QUEDE EN UNA PARTE FIRME EN EL PISO PARA QUE NO CORRA RIESGO DE CAERSE. AJUSTE LOS NIVELADORES PARA MAXIMA ESTABILIDAD Y ALINEAMIENTO.**

El acceso al mecanismo del reloj, las cadenas y las barras de carillón puede ser de tres maneras: a través de la(s) puerta(s) frontal(es), por medio de los paneles superiores (o puertas laterales en algunos relojes), o por la puerta de acceso de trasera. La puerta de acceso de atrás se fija por medio de un resorte de plástico. Gire los resortes superiores para poder quitar la puerta de acceso. Los paneles superiores se encuentran sujetos por adentro por medio de cinta adhesiva, la cual se puede retirar de allí permanentemente. Refiérase a la sección de Información General para las instrucciones con respecto a la instalación de los paneles superiores.

Retire las esponjas de entre los martillos y las barras de carillón. Tenga cuidado de no doblar los martillos. Estos quedarán libres, permitiendo quitar con facilidad las esponjas.

Las cadenas fueron empacadas en una bolsa que se encuentra cerca del mecanismo del reloj. Jale la bolsa y corte el hilo con unas tijeras. Permita que las cadenas cuelguen libremente. Remueva el retenedor de plástico, deslizándolo hacia abajo hasta quitarlo de las cadenas.

Retire el sujetador de resorte de la parte de atrás del mecanismo, jalando primeramente de un lado para dejarlo libre. (Ver figura 8).

Posicione el reloj en su destino final. Ya estando en su lugar, el gabinete debe ser nivelado, ya que existe la posibilidad de que el reloj no funcione si no está nivelado. Existen cuatro (4) niveladores debajo del gabinete, uno en cada esquina. Estos pueden ser enroscados hacia adentro (para subir) o hacia afuera (para bajar), permitiendo el ajuste necesario. Coloque un nivel horizontalmente y verticalmente, y ajuste los niveladores hasta quedar nivelado. Tal vez sea necesario revisar la nivelación periódicamente (sobre todo si el reloj se encuentra sobre alfombra), ya que puede asentarse después de la nivelación original. (Ver figura 9). Asegúrese de que el reloj se encuentre firmemente posicionado sobre el piso, para que no se caiga.

**Cajas iluminadas:** algunos relojes tienen luces que iluminan el interior de la caja del reloj. Quite con cuidado el papel de la bombilla ANTES de usar la luz.

**NOTA:** Para los siguientes pasos, recomendamos que utilice guantes de algodón, o una tela de material suave, al tocar las diferentes piezas.

### PASO 2 PARA COLGAR EL PENDULO

Algunos péndulos tienen una capa protectora de plástico que cubren el disco del péndulo. Tenga cuidado al remover este plástico antes de colgar el péndulo.

Para colgar el péndulo, localice la guía del péndulo a través de la puerta frontal, o cualquier otro panel de acceso. Mientras sostiene la guía del péndulo con una mano, introduzca el péndulo por la puerta con la otra mano. Coloque el gancho en la parte superior del péndulo, encima del pasador, o a través de la ranura de la guía, y baje el péndulo hasta que éste quede colgando de la guía del péndulo. (Ver figura 10).

## VISTA DE ATRAS VUE ARRIERE RÜCKANSICHT



FIGURA 8  
FIGURE 8  
ABBILDUNG 8



FIGURA 9  
FIGURE 9  
ABBILDUNG 9

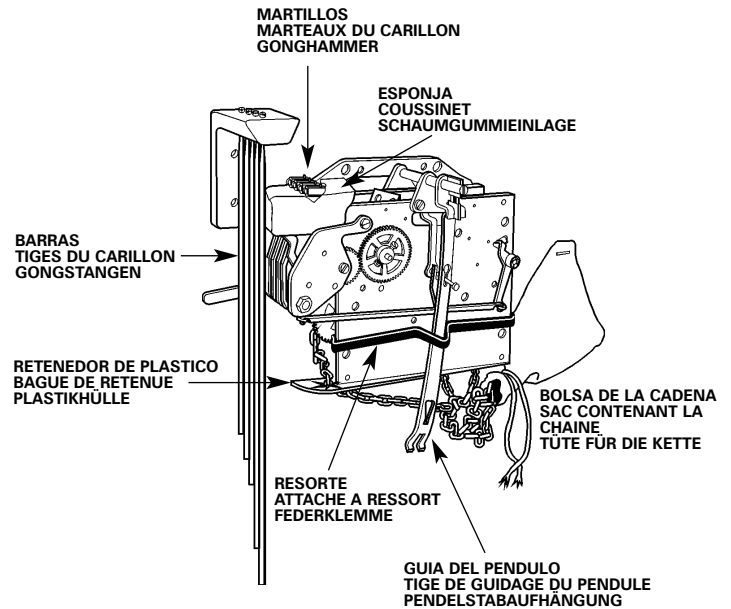

FIGURA 10  
FIGURE 10  
ABBILDUNG 10

# SUIVEZ CES SIX ÉTAPES POUR MONTER LES HORLOGES DONT LES POIDS SONT SUSPENDUS À L'AIDE D'UNE CHAÎNE

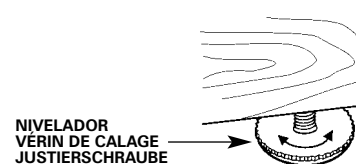
## ÉTAPE 1

### MONTAGE DE L'HORLOGE

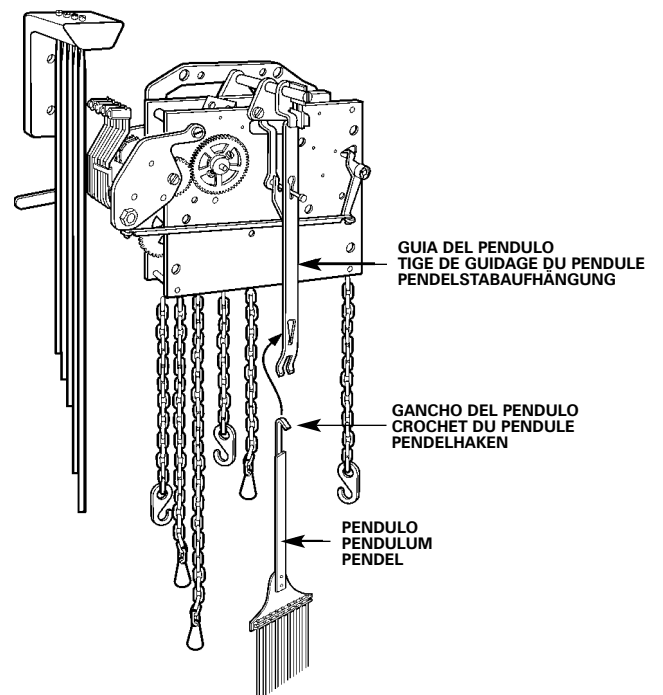
Il y a une boîte au fond du carton d'expédition. Cette boîte contient : a) une clé pour la porte de l'horloge et; b) des poids pour actionner le mouvement. Vous y trouverez également le pendule emballé dans une boîte de carton distincte.

Placez l'horloge près de son emplacement définitif.

**ATTENTION : ASSUREZ-VOUS QUE L'HORLOGE EST SOLIDEMENT CALÉE LE SUR PLANCHER POUR ÉVITER QU'ELLE NE RENVERSE. RÉGLEZ LES VÉRINS DE CALAGE POUR DONNER UNE STABILITÉ MAXIMALE ET UN ALIGNEMENT ADÉQUAT.**

Il existe trois façons d'accéder au mouvement, au carillon et aux chaînes : par les portes avant; par les panneaux latéraux supérieurs; par le panneau d'accès arrière. Ce dernier est retenu à l'aide d'attaches de plastique. Faites tourner celles du haut pour retirer le panneau. Les panneaux latéraux sont retenus de l'intérieur à l'aide de ruban collant ou d'une attache de plastique. On peut faire pivoter cette dernière; le ruban peut être retiré de façon permanente. Reportez-vous à la section Généralités pour vous familiariser avec les instructions d'installation et de retrait de ces panneaux.

Retirez les coussinets de mousse séparant les marteaux et les tiges. Travaillez avec soin pour éviter de les endommager.

Les chaînes ont été emballées dans un sac pour leur expédition et se trouvent près du mouvement de l'horloge. Libérez le sac et coupez la ficelle avec des ciseaux. Laissez suspendre les chaînes. Retirez la bague de retenue en plastique en la glissant vers le bas.

Retirez l'attache à ressort du dos du mouvement en libérant d'abord une des extrémités (figure 8).

Placez l'horloge à l'endroit voulu en ayant soin de mettre la caisse à niveau. À défaut, l'horloge risque de ne pas fonctionner. Les quatre (4) vérins de calage se trouvant sous la caisse, aux quatre coins, peuvent être vissés ou dévissés pour effectuer ce réglage. Placez un niveau le long de la caisse, de l'avant vers l'arrière et d'un côté à l'autre en réglant les vérins. Il peut s'avérer nécessaire de vérifier périodiquement le nivelage de la caisse après l'installation initiale (en particulier si l'horloge se trouve sur un tapis ou une carquette) puisqu'elle peut se rasseoir (figure 9). Assurez-vous que l'horloge est solidement calée sur le plancher pour éviter qu'elle ne renverse.

**Boîtiers éclairés :** Certaines horloges possèdent des éclairages à l'intérieur de leur boîtier. Retirez soigneusement le manchon de papier de l'ampoule AVANT d'allumer.

**REMARQUE :** pour procéder aux étapes suivantes, Howard Miller recommande le port de gants de coton ou l'utilisation d'un linge doux pour manipuler les pièces.

## ÉTAPE 2

### SUSPENSION DU PENDULE

Certains pendules sont recouverts d'un film de plastique protecteur de couleur. Retirez-le avant de suspendre le pendule, le cas échéant.

Pour suspendre le pendule, identifiez la tige de guidage en regardant par la porte avant ou par l'un des panneaux arrière ou latéraux. Tenez la tige d'une main et insérez le pendule par la porte de l'horloge à l'aide de l'autre main. Placez le crochet du pendule par-dessus la goupille ou dans la fente de la tige et abaissez-le pour qu'il y soit solidement suspendu (figure 10).

# BEFOLGEN SIE DIESE SECHS SCHRITTE ZUM AUFSTELLEN VON UHREN MIT GEWICHTEN, DIE AN EINER KETTE AUFGEHÄNGT SIND

## SCHRITT 1

### DAS AUFSTELLEN IHRER UHR

Auf dem Boden des Versandkartons finden Sie eine Schachtel. Diese Schachtel enthält: a) einen Schlüssel für Ihre Uhrentüre und b) Gewichte, die das Uhrwerk antreiben. In dem Versandkarton befindet sich ebenfalls das Uhrenpendel in einem separaten Karton verpackt.

Rücken Sie die Uhr in die Nähe ihres endgültigen Standplatzes.

**VORSICHT: VERGEWISSERN SIE SICH, DASS IHRE UHR GERADE UND FEST AUF DEM BODEN STEHT, DAMIT SIE NICHT UMFÄLLT. STELLEN SIE DIE JUSTIERSCHRAUBEN AUF MAXIMALE STABILITÄT UND GENAUE JUSTIERUNG.**

Zugang zu dem Uhrwerk, dem Gong und den Ketten ist auf dreierlei Weisen möglich: durch die Vordertüre(n), durch das Seitenpanel oder durch das rückwärtige Zugangspanel. Das rückwärtige Zugangspanel ist mit Plastikklammern befestigt. Drehen Sie die oberen Klammern, um das rückwärtige Zugangspanel zu entfernen. Die Seitenpanele sind von innen mit einem Klebeband oder einer Plastikklammer befestigt. Die Klammer kann gedreht oder das Band permanent entfernt werden. Bitte beziehen Sie sich auf den Abschnitt „Allgemeine Information“ für Anweisungen über das richtige Entfernen und Installieren der seitlichen Zugangspanele.

Entfernen Sie die Schaumgummieinlagen zwischen den Hämmern und den Stäben für den Gong. Geben Sie acht, daß Sie die Gonghammer und -stäbe nicht verbiegen.

Die Ketten sind für den Versand in einer Tüte verpackt und befinden sich in der Nähe des Uhrwerks. Ziehen Sie die Tüte etwas nach vorn und schneiden Sie die Schnur mit einer Schere durch. Lassen Sie die Ketten hängen. Entfernen Sie die Plastikhülle, indem Sie die Hülle von den Ketten nach unten wegziehen.

Entfernen Sie die Federklammer von der Rückseite des Uhrwerks, indem Sie erst ein Ende lockern. (Siehe Abbildung 8).

Rücken Sie die Uhr an ihren endgültigen Standplatz. In dieser Position muß Ihr Uhrenschrank ganz genau justiert werden, weil die Uhr sonst vielleicht nicht richtig läuft. Unter dem Uhrengehäuse befinden sich in jeder Ecke vier (4) Justierschrauben, die hinauf- oder heruntergeschraubt werden können. Legen Sie an das Gehäuse eine Wasserwaage von vorn nach hinten und von Seite zu Seite an und verstellen Sie die Justierschrauben, bis das Uhrengehäuse genau im Lot ist. Es kann sein, daß Sie Ihren Uhrenschrank nach dem anfänglichen Aufstellen von Zeit zu Zeit überprüfen müssen (vor allen Dingen, wenn die Uhr auf einem Teppichboden steht), da sich die Uhr nach dem ursprünglichen Justieren etwas senken könnte. (Siehe Abbildung 9). Vergewissern Sie sich, daß die Uhr genau im Lot steht, damit sie nicht umfallen kann.

**Beleuchtete Gehäuse:** Einige Uhren sind mit Lampen ausgestattet, die das Innere des Uhrengehäuses beleuchten. Vor einem Betätigen der Lampe sollte die Papierhülle vorsichtig von der Glühbirne abgenommen werden.

**HINWEIS:** Für die folgenden Schritte empfiehlt Howard Miller, daß Sie Baumwollhandschuhe anziehen oder ein weiches Tuch benutzen, wenn Sie die Teile berühren.

## SCHRITT 2

### PENDEL AUFHÄNGEN

Bei manchen Pendeln ist die Pendelscheibe mit einer farbigen Plastikfolie geschützt. Entfernen Sie diese Plastikfolie sorgfältig, ehe Sie das Pendel aufhängen.

Zum Aufhängen des Pendels suchen Sie zunächst nach der Pendelverlängerung durch die Vordertüre oder einem der Paneele an der Seite, bzw. Rückseite. Während Sie die Pendelverlängerung mit der einen Hand halten, führen Sie das Pendel mit der anderen Hand durch die Vordertüre. Bringen Sie den Pendelhaken auf der Pendelstütze oder durch den Schlitz der Pendelstabaufhängung an und lassen Sie das Pendel herab, bis es sicher an der Pendelverlängerung eingehängt ist. (Siehe Abbildung 10).

### PASO 3 PARA COLGAR LAS PESAS

La mayoría de los relojes utilizan tres pesas. En la parte de abajo de cada pesa se encuentra indicada la posición en la que debe colgar la pesa, al mirar el reloj de frente. El peso total de cada pesa es ligeramente distinta a las demás, y **CADA PESA DEBE SER COLOCADA EN SU POSICION CORRECTA PARA QUE EL RELOJ OPERE CORRECTAMENTE**. Revise las pesas para asegurarse de que estén debidamente enroscadas.

Asegúrese de que cada cadena esté en el diente. Cuelgue cada pesa en el gancho al final de la cadena, nunca en los eslabones. (Ver figura 11).



FIGURA 11  
FIGURE 11  
ABBILDUNG 11

### PASO 4 PARA AJUSTAR EL MOVIMIENTO DE LA LUNA

Si su reloj tiene el movimiento de la luna, favor de seguir las siguientes instrucciones. Para colocar el ciclo lunar, presione ligeramente con su mano la cara del disco lunar. Rote el disco hacia la derecha hasta que la luna quede directamente debajo del número 15. (Ver figura 12).

Si el movimiento de la luna no gira, favor de ver la sección Si Su Reloj No Funciona.

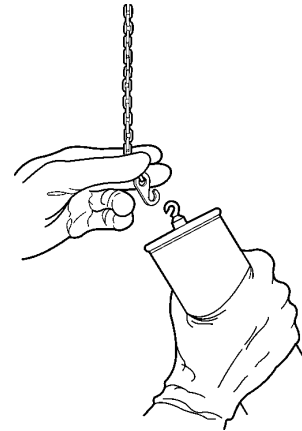
Utilizando un calendario o almanaque, encuentre la fecha de la última luna llena. Cuente el número de días que han pasado desde la última luna llena. Dele vuelta al disco hacia la derecha un chisquido o "click" por cada día que ha pasado después de la luna llena. El movimiento lunar se encuentra en lugar, e indicará las fases lunares correctas, siempre y cuando funcione continuamente su reloj. Si el reloj se para en exceso de 24 horas seguidas, tendrá que ajustar nuevamente movimiento lunar cuando el reloj sea puesto en marcha nuevamente.



FIGURA 12  
FIGURE 12  
ABBILDUNG 12

### PASO 5 PARA PONER LA HORA (moviendo las manecillas del reloj)

Para poner la hora, mueva **UNICAMENTE EL MINUTERO** hacia atrás, hasta que ambas manecillas indiquen la hora correcta. (Ver figura 13).

**NO MUEVA LA MANECILLA DE LA HORA AL PONER LA HORA.** Esta manecilla se moverá automáticamente al mover la otra. Al mover el minuterero hacia atrás, no es necesario esperar a que el reloj marque sonoramente cada cuarto de hora. El mecanismo cuenta con un sincronizador interno que se ajusta con la hora. Si al poner la hora el carillón no se encuentra sincronizado, permita que opere 2 horas, durante el cual se corregirá automáticamente.

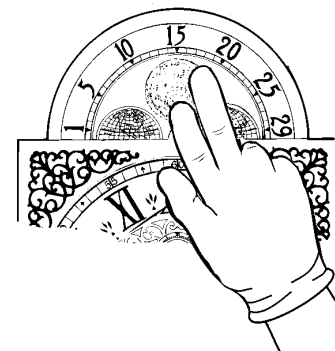
### PASO 6 PARA PONER EN MARCHA SU RELOJ

Introduzca su mano a través de la puerta frontal, colocándola a un lado del disco del péndulo.

Mueva el péndulo hacia el extremo izquierdo, y suéltelo. Deje que opere el reloj algunos minutos hasta que el péndulo tenga su propio ritmo. (Ver figura 14).

Si su reloj se adelanta o se atrasa después de 24 horas, via la sección de Información General para ajustar y regular la marcación del tiempo de su reloj.



FIGURA 13  
FIGURE 13  
ABBILDUNG 13



FIGURA 14  
FIGURE 14  
ABBILDUNG 14

### ÉTAPE 3

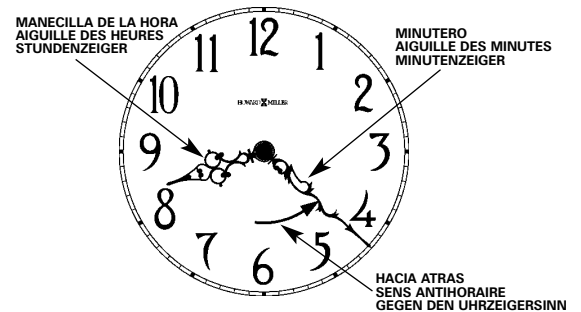
#### SUSPENSION DES POIDS

La plupart des horloges fonctionnent au moyen de trois poids. La base de chacun porte une étiquette identifiant sa position lorsqu'on est face à l'horloge. Le poids total de chacun est légèrement différent. Chacun **DOIT ÊTRE INSTALLÉ AU BON ENDROIT POUR PERMETTRE À L'HORLOGE DE FONCTIONNER CORRECTEMENT**. Vérifiez que les poids sont solidement assemblés.

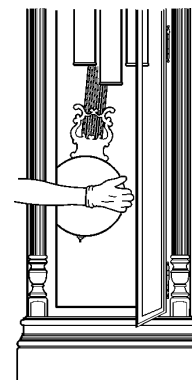
Assurez-vous que chaque chaîne est sur sa roue. Suspendez chaque poids au crochet solide se trouvant à l'extrémité de la chaîne, jamais sur un maillon (figure 11).

### ÉTAPE 4

#### RÉGLAGE DU CADRAN DES PHASES LUNAIRES

Si votre horloge est munie d'un cadran indiquant les phases lunaires, suivez ces instructions. Pour régler le cadran, appliquez une légère pression des doigts à l'avant du cadran. Faites-le pivoter dans le sens des aiguilles d'une montre jusqu'à ce que la lune se trouve directement sous le numéro 15 (figure 12).

Si le cadran ne pivote pas, reportez-vous à la section Dépannage.

Servez-vous d'un almanach ou d'un calendrier pour déterminer la date de la dernière pleine lune. Comptez le nombre de jours s'étant écoulés depuis cette date. Tournez le cadran dans le sens des aiguilles d'une montre d'une coche pour chaque jour écoulé. Le cadran est maintenant réglé et indique les phases lunaires précises tant que le fonctionnement de l'horloge n'est pas interrompu. Si elle s'arrête pendant plus de 24 heures, le cadran s'arrête également et doit être réglé de nouveau lorsque l'horloge est remise en marche.

### ÉTAPE 5

#### RÉGLAGE DE L'HEURE (déplacement des aiguilles)

Pour régler l'heure, déplacez **SEULEMENT L'AIGUILLE DES MINUTES** dans le sens contraire des aiguilles d'une montre (à l'envers) jusqu'à ce que les deux aiguilles indiquent la bonne heure (figure 13).

#### **NE DÉPLACEZ PAS L'AIGUILLE DES HEURES POUR RÉGLER L'HEURE.**

Celle-ci se déplace automatiquement lorsque celle des minutes bouge. Le fait de tourner dans le sens antihoraire empêche d'avoir à attendre la fin du carillon lorsque l'aiguille des minutes passe les quarts d'heure. Le mouvement comprend un dispositif d'autocorrection qui synchronise le carillon avec le temps. S'il ne joue pas correctement après avoir réglé l'heure, laissez-le fonctionner pendant deux heures pour qu'il se corrige lui-même.

### ÉTAPE 6

#### MISE EN MARCHÉ DE L'HORLOGE

Ouvrez la porte avant de l'horloge et placez la main d'un côté de la lentille du pendule.

Ramenez le pendule à l'extrême gauche et relâchez-le. Laissez l'horloge fonctionner pendant quelques minutes, jusqu'à ce que le pendule commence à se balancer de façon uniforme (figure 14).

Si l'horloge avance trop rapidement ou trop lentement après 24 heures, reportez-vous à la section Généralités pour en régulariser le mécanisme.

### SCHRITT 3

#### GEWICHTE ANHÄNGEN

Die meisten Uhren haben drei Gewichte. Jedes Gewicht ist an der Unterseite für die korrekte Hängeposition von vorne aus gesehen markiert. Das Gesamtgewicht eines jeden Gewichts ist etwas verschieden und jedes **GEWICHT MUSS IN SEINER KORREKTEN POSITION INSTALLIERT SEIN, DAMIT DIE UHR PRÄZISE LÄUFT**. Überprüfen Sie die Gewichte, um sicher zu sein, daß sich jede Kette auf ihrem Kettenrad befindet. Hängen Sie jedes Gewicht an den festen Haken am Ende der Kette ein, niemals an die Kettenglieder. (Siehe Abbildung 11).

### SCHRITT 4

#### MONDZIFFERNBLATT EINSTELLEN

Wenn Ihre Uhr ein bewegliches Mondziffernblatt besitzt, folgen Sie diesen Anweisungen. Um das Mondziffernblatt einzustellen, drücken Sie mit Ihren Fingern leicht auf die Vorderseite der Mondscheibe. Drehen Sie die Mondscheibe im Uhrzeigersinn bis sich der Mond direkt unterhalb der Zahl 15 befindet. (Siehe Abbildung 12).

Wenn sich die Mondscheibe nicht drehen läßt, sehen Sie im Abschnitt "Probleme lösen" nach.

Bestimmen Sie mit Hilfe eines Almanachs oder Kalenders das Datum des letzten Vollmonds. Zählen Sie die Anzahl von Tagen nach dem letzten Vollmond. Drehen Sie im Uhrzeigersinn das die Mondscheibe einen Klick für jeden Tag nach dem Vollmond. Das Mondziffernblatt ist nun eingestellt und wird die richtigen Mondphasen anzeigen, solange die Uhr durchgehend läuft. Wenn die Uhr für mehr als 24 Stunden anhält, wird das Mondziffernblatt ebenfalls anhalten und muß dann neu eingestellt werden, wenn die Uhr wieder gestartet wird.

### SCHRITT 5

#### ZEIT EINSTELLEN (die Zeiger bewegen)

Um die Zeit einzustellen, bewegen Sie **NUR DEN MINUTENZEIGER** gegen den Uhrzeigersinn (rückwärts) bis Stunden- und Minutenzeiger die richtige Zeit anzeigen. (Siehe Abbildung 13).

#### **DREHEN SIE NICHT DEN STUNDENZEIGER, WENN SIE DIE ZEIT EINSTELLEN.**

Der Stundenzeiger wird sich automatisch mitbewegen, wenn der Minutenzeiger bewegt wird. Wenn Sie den Minutenzeiger gegen den Uhrzeigersinn bewegen, brauchen Sie nicht auf das Schlagen der Uhr zu warten, während der Minutenzeiger an jeder Viertelstunde vorbeigeführt wird. Das Uhrwerk hat einen sich selbst korrigierenden Mechanismus, der den Schlag des Gongs mit der Uhrzeit synchronisiert. Wenn der Gong nach dem Einstellen der Uhr nicht richtig schlägt, lassen Sie die Uhr 2 Stunden laufen, um sich von selbst zu korrigieren .

### SCHRITT 6

#### UHR STARTEN

Greifen Sie durch die Vordertüre der Uhr und legen Sie Ihre Hand auf die Seite der Pendelscheibe.

Bewegen Sie das Pendel von der Mitte aus weit nach links oder rechts und lassen Sie los. Lassen Sie die Uhr ein paar Minuten laufen, bis sich das Pendel in eine gleichmäßig schwingende Bewegung einspielt. (Siehe Abbildung 14).

Wenn Ihre Uhr nach 24 Stunden entweder an Zeit gewinnt oder verliert, sehen Sie in dem Abschnitt "Allgemeine Information" nach, wie Sie das Zeitmessen Ihrer Uhr regulieren können.

## INFORMACION GENERAL

### ETIQUETA DE INFORMACION DEL PRODUCTO

La etiqueta de información del producto le indica tanto el modelo del reloj como su número de serie. Ambos (número del modelo y número de serie) son esenciales para obtener refacciones o servicio. Esta etiqueta de información del producto se puede encontrar en varios lugares: afuera de la caja de envío, detrás de la puerta, detrás del reloj, arriba del reloj, o dentro del reloj arriba y detrás del disco. Favor de referirse a esta etiqueta cuando contacte al distribuidor de este reloj, o directamente con Howard Miller. Para referencia en el futuro, tome un momento para anotar estos números en el espacio suministrado en la Sección de Información sobre Servicio (página 12). Agregue su recibo o factura a este manual para referencias futuras.

### PARA MOVER DE LUGAR SU RELOJ

Debe tener mucho cuidado al mover o transportar su reloj, y asegurarse de que haya empacado todas las piezas y accesorios tales como el péndulo y pesas. **NUNCA** le de cuerda a un mecanismo que utiliza cables sin que estén instaladas las pesas.

### COMO REMOVER / INSTALAR LOS PANELES SUPERIORES DEL RELOJ

Su reloj puede tener paneles superiores de madera o vidrio. Al quitarlos, crea acceso al mecanismo del reloj y la sección donde se toca la melodía. Los paneles se fijaron para transportar al reloj usando una cinta adhesiva o sujetadores de plástico. Para retirar cada panel, introduzca su mano por la puerta de enfrente, y quite la cinta o gire los sujetadores de plástico. Después, siga estos pasos:

1. Sujete la tablilla o manija con las puntas de los dedos. Tenga cuidado de no crear presión al cristal, ya que puede separarlo de la madera en la parte de arriba.
2. Levante el panel hacia arriba, para que repose en la ranura de abajo.
3. Empuje la parte de abajo hacia adentro, mientras que al mismo tiempo jale la parte de arriba hacia abajo, sacándola de la ranura superior.
4. Incline la parte de arriba hacia el centro.
5. Saque el panel por la apertura creada, empezando con la parte de abajo.

Al instalar estos paneles, haga los pasos 1 al 5 en reversa.

### ETIQUETA DE INFORMACION DE PRODUCTO ETIQUETTE DE RENSEIGNEMENT SUR LE PRODUIT PRODUKTINFORMATIONSETIKETT

NUMERO DE MODELO  
NUMERO DEL MODELE  
MODELLNUMMER



NUMERO DE SERIE  
NUMERO DE SERIE  
SERIENNUMMER

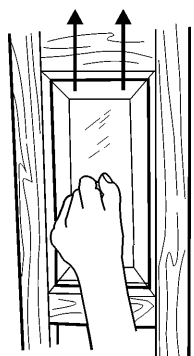

PASO 1  
ÉTAPE 1  
SCHRITT 1

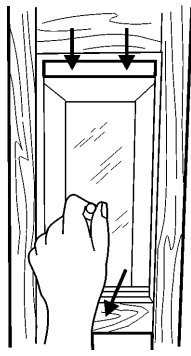

PASO 2  
ÉTAPE 2  
SCHRITT 2

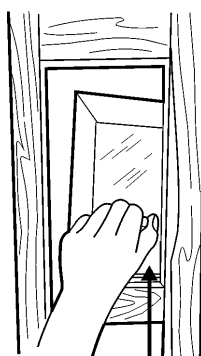

PASO 3  
ÉTAPE 3  
SCHRITT 3

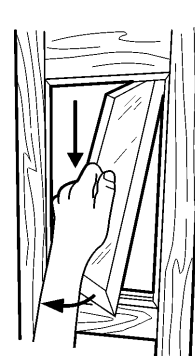

PASO 4  
ÉTAPE 4  
SCHRITT 4

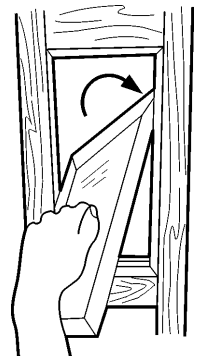

PASO 5  
ÉTAPE 5  
SCHRITT 5

## GÉNÉRALITÉS

## ALLGEMEINE INFORMATION

### ÉTIQUETTE DE RENSEIGNEMENT SUR LE PRODUIT

Cette étiquette indique les numéros de modèle et de série de l'horloge. Ces derniers sont absolument nécessaires pour obtenir des pièces ou une réparation. L'étiquette peut se trouver à différents endroits : à l'extérieur du carton d'expédition, derrière la porte, au dos de l'horloge, sur le dessus de celle-ci, dans le coin supérieur du fond de l'horloge ou dans celle-ci, au-dessus du dos du cadran. Reportez-vous à cette étiquette lorsque vous prenez contact avec votre représentant ou avec Howard Miller. Pour faciliter la référence à l'avenir, prenez un moment pour enregistrer ces numéros dans l'espace prévu à cet effet dans la section de Renseignements pour le dépannage (page 12). Rattachez également votre reçu de caisse à ce manuel pour pouvoir vous y référer plus tard.

### DÉPLACEMENT DE L'HORLOGE

Déplacez toujours votre horloge avec soin, en vous assurant que toutes les pièces accessoires telles que le pendule et les poids sont retirées et correctement emballées pour éviter de les endommager. **NE REMONTEZ JAMAIS** un mouvement entraîné par câbles sans que les poids soient installés.

### INSTALLATION ET RETRAIT DES PANNEAUX LATÉRAUX SUPÉRIEURS

L'horloge est munie de panneaux latéraux de bois ou de verre. Lorsqu'ils sont retirés, on peut accéder au mouvement et au carillon. Ces panneaux sont retenus en place par du ruban collant ou une attache de plastique pendant l'expédition. Pour les retirer, ouvrez la porte avant et faites pivoter l'attache ou retirez le ruban. Suivez ensuite ces étapes :

1. Agrippez les lattes de bois ou le bouton avec les doigts. Prenez soin de ne pas pousser sur le treillis de tissus ou le verre pour ne pas les séparer du panneau.
2. Soulevez le panneau hors de la fente du bas dans laquelle il repose.
3. Poussez le bord inférieur du panneau vers le centre de la caisse, tout en tirant le bord supérieur vers le bas, hors de la fente du haut.
4. Faites pivoter le bord supérieur du panneau vers le centre de la caisse.
5. Retirez le panneau de l'ouverture, la partie inférieure d'abord.

**Pour l'installation, suivez les étapes 1 à 5 en ordre inversé.**

### PRODUKTINFORMATIONSETIKETT

Das Produktinformationsetikett zeigt die Modell- und Seriennummer der Uhr an. Die Modell- und Seriennummer der Uhr sind äußerst wichtig für den Service und den Erhalt von Ersatzteilen. Das Produktinformationsetikett kann an verschiedenen Stellen angebracht sein: außen auf dem Versandkarton, an der Rückseite der Tür, an der Rückseite der Uhr, oben auf der Uhr oder im Innern der Uhr über der Rückseite des Ziffernblatts. Bei Anfragen bei Ihrem Händler oder bei Howard Miller beziehen Sie sich bitte auf dieses Etikett. Nehmen Sie sich bitte einen Augenblick Zeit und tragen Sie diese Nummern für spätere Bezugnahme an der dafür vorgesehenen Stelle im Abschnitt „Service-Informationen“ (Seite 12) ein. Fügen Sie auch diesem Handbuch Ihren Belegschein für spätere Bezugnahme bei.

### IHRE UHR BEIM UMZUG

Beim Umzug mit Ihrer Uhr sollten Sie sich sorgfältig vergewissern, daß alle Zusatzteile, wie das Pendel und die Gewichte, entfernt werden und entsprechend verpackt sind, um Schäden zu vermeiden. **NIEMALS** ein Seiluhrwerk aufziehen, ohne daß die Gewichte eingehängt sind.

### DAS ENTFERNEN/INSTALLIEREN DER OBEREN SEITENPANELE DER UHR

Es kann sein, daß die oberen Seitenpanele Ihrer Uhr aus Holz oder Glas bestehen. Wenn sie entfernt sind, erhalten Sie Zugang zu dem Uhrwerk und dem Bereich für den Gong. Die Paneele können während des Versands mit Klebeband oder einer Plastikklammer befestigt werden. Um das Panel zu entfernen, langten Sie durch die Vordertüre und drehen die Plastikklammer oder entfernen das Klebeband. Dann befolgen Sie diese Schritte:

1. Fassen Sie die Holzleisten oder den Knopf mit Ihren Fingerspitzen an. Seien Sie vorsichtig, nicht gegen das Gittertuch oder Glas zu drücken, da es sich sonst von dem Holzpanel der oberen Seite trennen könnte.
2. Heben Sie das obere Seitenpanel nach oben. Es ruht am unteren Rand auf einem Vorsprung.
3. Schieben Sie die untere Kante des oberen Seitenpanels in die Mitte des Gehäuses, während Sie gleichzeitig die Oberseite nach unten und von dem Vorsprung am oberen Rand der Öffnung wegziehen.
4. Drehen Sie die Oberseite des oberen Seitenpanels der Mitte des Gehäuses zu.
5. Entfernen Sie das obere Seitenpanel von der Rahmenöffnung mit der unteren Kante nach vorn.

**Bei der Installation der oberen Seitenpanele aus Holz oder Glas befolgen Sie Schritte 1 bis 5 in umgekehrter Reihenfolge.**

## PARA ALZAR LAS PESAS

Se deben elevar las pesas cada siete (7) días, de otra forma el reloj se detendrá.

### RELOJ DE PIE: Cables con poleas

Las pesas que se suspenden de cables con poleas deben ser alzadas usando la manija que se incluye. **NO** levante las pesas con su mano mientras le da vuelta a la manija. Introduzca la manivela en los agujeros apropiados que se encuentran en la carátula (vea la figura 15) y gire la manivela a izquierdas, o sea en contra de las agujas del reloj. Esto hará que se eleven las pesas.

### Cadenas

#### IMPORTANTE: JALE LA CADENA DIRECTAMENTE HACIA ABAJO.

**NO** levante las pesas, ya que se podría desenganchar la pesa de la cadena. Jale hacia abajo la parte libre de la cadena hasta que la pesa esté aproximadamente 2" (5 cms.) de distancia de la parte de abajo de la madera que contiene el mecanismo. (Ver figura 16).

## PARA REGULAR EL TIEMPO

Para cambiar la velocidad en que marca la hora el reloj, basta con mover el disco del péndulo hacia arriba o hacia abajo. El disco del péndulo se puede mover hacia arriba o abajo enroscando la tuerca de ajuste.

Para bajar la velocidad, baje el disco del péndulo desenroscando la tuerca de ajuste hacia la izquierda. Para incrementar la velocidad, levante el disco del péndulo enroscando la tuerca de ajuste hacia la derecha. (Ver figura 17).

### Primer Día

1. Elija una hora del día que le permita revisar su reloj a la misma hora durante un período mínimo de 6 días.
2. Escriba la hora que eligió \_\_\_\_\_.
3. Revise la hora correcta.
4. Ponga las manecillas en la hora correcta (como se indica en la sección de regular la hora).

### Día Dos, Tres, Cuatro, Cinco, Seis (de Ser Necesario)

1. Revise la hora correcta.
2. Compare la hora correcta con la hora que indique su reloj. Está adelantado o atrasado?
3. Ajuste la tuerca del disco una revolución completa para cada medio minuto por día. (24 horas).
4. Revise la hora correcta.
5. Ponga el minutero en la hora correcta. Siga los mismos pasos al día siguiente.

## SILENCIADOR NOCTURNO AUTOMÁTICO (disponible en algunos modelos)

Algunos relojes cuentan con una opción que le permite silenciar el carillón e indicación sonora de la hora en punto, entre las 10:15 p.m. y 7:15 a.m. La última campana es a las 10:00 p.m. y la primera campana es a las 7:15 a.m. Utilice la perilla en parte izquierda de la carátula para seleccionar esta opción.

Si su reloj se mantiene en silencio entre las 10:15 a.m. y las 7:15 p.m., necesita reajustar las manecillas 12 horas. Primero, quite la mecanismo afuera del posición de silencio, después. Para cambiarlo 12 horas, rote únicamente el minutero hacia atrás hasta que llegue a la hora correcta

## CAJAS ILUMINADAS (disponibles en algunos modelos)

Algunos relojes cuentan con lámparas que iluminan la parte interna de la caja del reloj. Antes de hacer funcionar la lámpara, quite con cuidado la cubierta de papel de la bombilla.



FIGURA 15  
FIGURE 15  
ABBILDUNG 15



FIGURA 16  
FIGURE 16  
ABBILDUNG 16

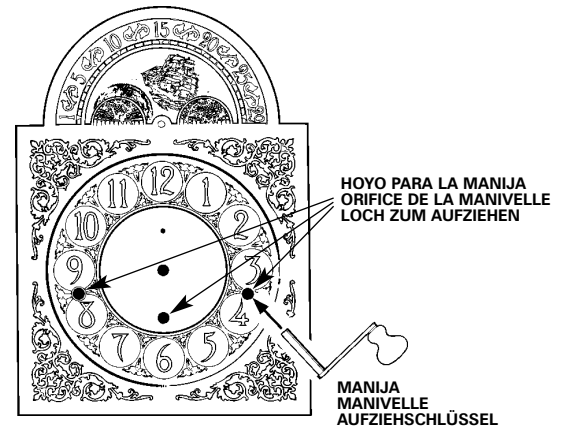

FIGURA 17  
FIGURE 17  
ABBILDUNG 17

## ÉLÉVATION DES POIDS

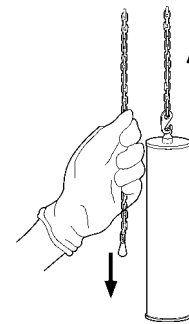
L'horloge s'arrête si les poids ne sont pas remontés au moins tous les 7 jours.

## HORLOGE DE PLANCHER – Câbles avec poulies

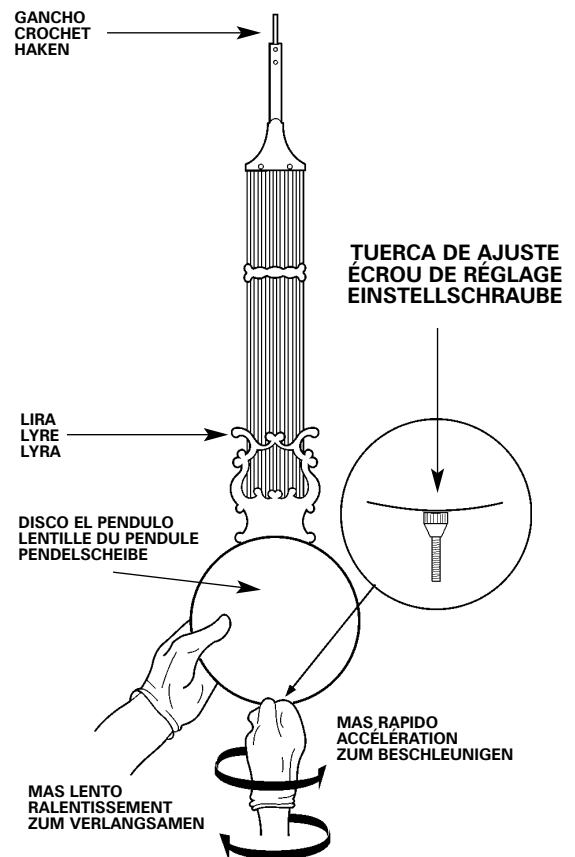
Les poids suspendus à des câbles avec poulies doivent être élevés à l'aide de la manivelle. **ÉVITEZ** de lever les poids à la main pendant que vous utilisez la manivelle. Insérez la manivelle dans les trous du cadran (figure 15) et tournez la manivelle dans le sens inverse des aiguilles d'une montre. Ceci remonte les poids.

## Chaînes

### IMPORTANT : TIREZ SUR LA CHAÎNE DIRECTEMENT VERS LE BAS.

**ÉVITEZ** de soulever les poids puisqu'ils pourraient se détacher de la chaîne. Tirez sur l'extrémité libre de la chaîne vers le bas jusqu'à ce que le poids se trouve à environ 5 cm (2 po) de la planchette de montage du mouvement (figure 16).

## RÉGULARISATION DE L'HEURE

La vitesse du mouvement peut être modifiée en déplaçant la lentille du pendule vers le haut ou vers le bas. Ceci se fait en tournant l'écrou de réglage. Pour ralentir l'horloge, déplacez la lentille vers le bas en tournant l'écrou vers la gauche.

Pour accélérer l'horloge, déplacez la lentille vers le haut en tournant l'écrou vers la droite (figure 17).

## Le premier jour

1. Sélectionnez une heure de la journée vous permettant de vérifier votre horloge à la même heure pendant au moins six jours.
2. Inscrivez l'heure choisie \_\_\_\_\_.
3. Obtenez l'heure exacte.
4. Remplacez l'aiguille des minutes pour correspondre à l'heure exacte.

## Les cinq jours suivants (au besoin)

1. Obtenez l'heure exacte.
2. Comparez l'heure indiquée sur votre horloge avec l'heure exacte. Votre horloge tourne-t-elle trop rapidement ou trop lentement?
3. Tournez l'écrou de réglage du pendule d'un tour complet pour chaque demi-minute d'avance ou de retard par jour (24 heures) qu'accuse l'horloge.
4. Obtenez l'heure exacte.
5. Remplacez l'aiguille des minutes pour correspondre à l'heure exacte.

## OPTION D'ASSOURDISSEMENT AUTOMATIQUE LA NUIT (certains modèles seulement)

Certains modèles offrent la possibilité d'assourdir automatiquement le carillon et la sonnerie des heures entre 22h15 et 7h15. Le dernier carillon de 22h00 et le premier carillon de 7h15. Utilisez la manivelle se trouvant à la droite du cadran pour sélectionner cette option.

Si votre horloge est silencieuse entre 10h15 et 19h15, vous devez reculer les aiguilles de 12 heures. Retirez le mouvement de l'assourdissement automatique la nuit. Puis, pour ce faire, faites pivoter uniquement l'aiguille des minutes dans le sens contraire des aiguilles d'une montre jusqu'à l'heure exacte.

## ILLUMINATION DU CADRAN (certains modèles)

Certaines horloges sont équipées d'un système d'illumination de l'intérieur du boîtier. Avant de faire fonctionner les lampes, il faut enlever avec précaution les manchons de papier des ampoules.

## HOCHZIEHEN DER GEWICHTE

Die Gewichte müssen alle sieben (7) Tage hochgezogen werden, damit die Uhr nicht stehenbleibt.

## STANDUHR: Drahtseile mit Aufzugsrollen

Gewichte, die an Seilen mit Seilrollen hängen, sollten mit dem mitgelieferten Aufziehschlüssel gehoben werden. Die Gewichte **NICHT** mit der Hand anheben, während Sie die Uhr aufziehen. Führen Sie die Kurbel in die Kurbelöffnungen auf dem Ziffernblatt ein (siehe Abbildung 15) und drehen Sie die Kurbel gegen den Uhrzeigersinn. Dadurch werden die Gewichte hochgezogen.

## Ketten

### WICHTIG: ZIEHEN SIE DIE KETTE SENKRECHT HERAB.

Die Gewichte **NICHT** anheben, weil sich die Gewichte dabei von der Kette aushaken können. Ziehen Sie am losen Ende der Kette, bis das Gewicht etwa 5 cm vom Boden des Uhrwerkgehäuses entfernt ist. (Siehe Abbildung 16).

## ZEITMESSUNG REGULIEREN

Um die Zeitmessungsgeschwindigkeit zu ändern, bewegen Sie die Pendelscheibe nach oben oder nach unten. Die Pendelscheibe kann nach oben oder unten bewegt werden, indem Sie die Einstellschraube drehen. Um die Uhr zu verlangsamen, bewegen Sie die Pendelscheibe nach unten, indem Sie die Einstellschraube nach links drehen.

Um die Uhr zu beschleunigen, bewegen Sie die Pendelscheibe nach oben, indem Sie die Einstellschraube nach rechts drehen. (Siehe Abbildung 17).

## Tag Eins

1. Wählen Sie eine Zeit am Tag, zu der Sie Ihre Uhr zur gleichen Zeit über mindestens sechs Tage hinaus prüfen können.
2. Merken Sie sich die gewählte Zeit auf \_\_\_\_\_.
3. Überprüfen Sie die genaue Zeit.
4. Stellen Sie den Minutenzeiger genau auf die exakte Zeit ein.

## Tag Zwei, Drei, Vier, Fünf, Sechs (falls notwendig)

1. Überprüfen Sie die genaue Zeit.
2. Vergleichen Sie die angezeigte Zeit auf Ihrer Uhr mit der genauen Zeit. Geht Ihre Uhr zu schnell oder zu langsam?
3. Drehen Sie die Einstellschraube an dem Pendel um eine volle Drehung für jede halbe Minute, die die Uhr pro Tag (24 Stunden) zu schnell oder zu langsam geht.
4. Überprüfen Sie die genaue Zeit.
5. Stellen Sie den Minutenzeiger erneut genau auf die exakte Zeit.

## AUTOMATISCHES ABSTELLEN DES TONS BEI NACHT (auf manchen Modellen erhältlich)

Manche Uhrenmodelle haben eine Option, mit der Sie automatisch den Glocken- und Stundenschlag zwischen 22.00 Uhr und 7.15 Uhr abstellen können. Benutzen Sie den Hebel an der linken Seite des Ziffernblattes, um diese Option zu wählen.

Wenn Ihre Uhr zwischen 10.00 Uhr und 19.15 Uhr nicht schlägt, müssen Sie die Uhrenzeiger um 12 Stunden zurücksetzen. Um die Zeiger um 12 Stunden zurückzusetzen, drehen Sie (nur) den Minutenzeiger dem Uhrsinn entgegengesetzt auf die richtige Zeit. Vor dem Zurücksetzen der Zeiger muß die Nachtabschaltung ausgeschaltet werden.

## BELEUCHTETE GEHÄUSE (bei manchen Modellen)

Einige Uhren sind mit Lampen ausgestattet, die das Innere des Uhrengehäuses beleuchten. Entfernen Sie die Papierhülle vorsichtig von der Glühlampe, bevor Sie die Lampe einschalten.

## SELECCION DE CARILLON

Para seleccionar la melodía de carillón necesita mover un botón de selección en la carátula del reloj.

Algunos modelos tocan únicamente la melodía Westminster, mientras que otros le dan a elegir entre tres melodías. Algunos modelos también tienen una secuencia automática de carillón, la cual hace que el mecanismo cambie de melodía cada hora. La selección de esta secuencia automática, o de alguna otra opción de melodías, se logra al mover el botón selector.

Si la carátula indica "Chime-Silent", su reloj únicamente toca la melodía Westminster. Si su reloj tiene un mecanismo triple, el botón identifica las opciones en las melodías.

Todos los mecanismos cuentan con el indicador de las horas al estilo de "Big Ben". **NO** intente mover el botón selector de carillón mientras que el reloj esté sonando, ya que podría dañar el mecanismo. Vea la figura 18 para tener una idea de cuando puede mover el selector sin dañar el mecanismo.

## CUIDADO Y MANTENIMIENTO

Su reloj requiere de poco cuidado y mantenimiento. A continuación se detallan pasos que puede seguir para mantener en óptimas condiciones su reloj Howard Miller.

- Dé cuerda a su reloj cada siete (7) días.
- Mantenga la puerta cerrada con seguro.
- Encere o pula el gabinete del reloj tan seguido como lo haga con sus otros muebles. Utilice un líquido sin silicon, o cera en pasta.
- Revise periódicamente la nivelación del reloj, especialmente si éste se coloca en una alfombra. Puede desbalancearse con el paso del tiempo. Tal vez tenga que ajustar los niveladores.
- Revise ocasionalmente las pesas, para asegurarse de que estén enroscadas firmemente.
- Se recomienda aceitar su reloj cada dos (2) años a partir de la fecha de compra y limpiarlo completamente cada cinco (5) a diez (10) años, dependiendo de las condiciones ambientales. Condiciones extremas de calor, frío, humedad, sequedad o sal en el medio ambiente puede requerir mantenimiento más frecuente. Howard Miller no recomienda que Ud. le de este servicio al reloj. Póngase en contacto con uno de los Centros de Servicio Autorizado de Howard Miller. (Vea la Sección de Información de Servicio.)

## SI EXISTEN PROBLEMAS

### SI NO GIRA EL MOVIMIENTO DE LA LUNA

Con el reloj de frente a Ud., remueva el panel superior lateral, abra la puerta lateral, o quite la puerta de acceso trasera. Revise la parte de atrás de la carátula, y encuentre el resorte.

Ponga su dedo en la punta del resorte. Jálelo hacia atrás 1/2" (1 cm.) de los dientes, y suéltelo. (Ver figura 19.) El resorte y la carátula deben quedar alineados. Si el resorte está en el lugar correcto, y aún siente resistencia al tratar de avanzar la carátula, **NO LO FORCE**. Si la carátula aún no se mueve con facilidad, esto indica que los engranes que hacen el avance automáticamente están activados. Para corregirlo, rote el minuterio hacia atrás 3 horas, como se describe en el Paso 5 de la sección "Para Armar Su Reloj".

MUEVA EL BOTON SELECTOR UNICAMENTE CUANDO EL MINUTERO SE ENCUENTRE EN EL AREA DE SEGURIDAD  
NE DÉPLACEZ LE LEVIER DE SÉLECTION DES MÉLODIES QUE LORSQUE L AIGUILLE DES MINUTES EST DANS UNE ZONE SÉCURITAIRE  
DEN GONGAUSSWAHLHEBEL NUR BEWEGEN, WENN SICH DER MINUTENZEIGER IN DER „SICHEREN ZONE“ BEFINDET



FIGURA 18  
FIGURE 18  
ABBILDUNG 18

CARATULA LUNAR  
CADRAN DES PHASES LUNAIRES  
MONDSCHIEBE

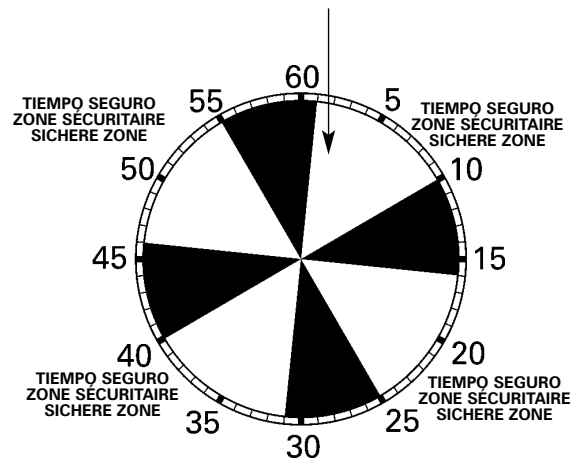

FIGURA 19  
FIGURE 19  
ABBILDUNG 19

## SÉLECTION DES MÉLODIES

La sélection des mélodies du carillon se fait à l'aide du levier se trouvant sur le cadran de l'horloge.

Certains modèles ne jouent que l'air de Westminster, alors que d'autres offrent trois mélodies. D'autres encore sont munis d'un mécanisme de sélection automatique qui permet au mouvement de changer la mélodie à toutes les heures. Le levier de sélection sert à actionner ce mécanisme ou à choisir une mélodie.

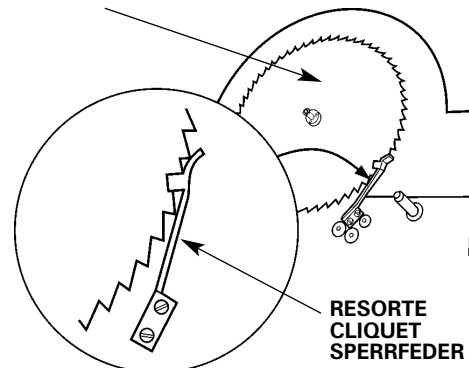
Si le cadran indique «Chime-Silent» (assourdissement du carillon), votre horloge ne joue que l'air de Westminster. Si elle comporte un mouvement de carillon triple, le levier indique les choix des mélodies.

Tous les mouvements d'horloge de parquet sont munis du gong Big Ben qui sonne les heures justes. **NE TENTEZ PAS** de déplacer le levier de sélection des mélodies lorsque l'horloge sonne, au risque d'endommager le mécanisme. Reportez-vous à la figure 18 pour savoir quand on peut déplacer le levier sans danger.

## SOINS ET ENTRETIEN

Vous devez apporter certains soins à votre horloge et effectuer un entretien régulier. Les étapes ci-dessous vous aideront à préserver la qualité exceptionnelle de votre horloge Howard Miller.

- Remontez l'horloge tous les sept jours.
- Gardez la porte verrouillée.
- Cirez et polissez la caisse aussi souvent que les autres meubles à l'aide d'un liquide sans silicone ou d'une cire en pâte.
- Vérifiez périodiquement que l'horloge repose bien sur ses quatre vérins. Cette étape est particulièrement importante au cours des premiers mois si l'horloge est installée sur un tapis ou une carpepe puisque ses pieds auront tendance à s'y enfoncer, causant un déséquilibre. Il peut alors s'avérer nécessaire d'effectuer un réglage des vérins.
- Vérifiez les poids à l'occasion pour vous assurer qu'ils sont toujours solidement assemblés.
- Il est recommandé de lubrifier le mouvement tous les deux ans à compter de la date d'achat et de faire un nettoyage complet tous les cinq à dix ans, selon les conditions climatiques. Les conditions de sécheresse, d'humidité, de chaleur ou de froid sévères, ainsi que l'air salé exigent un entretien plus fréquent. Vous ne devriez cependant pas procéder à cet entretien vous-même. Consultez un centre de réparation agréé Howard Miller (consulter la section Renseignements pour le dépannage).

## DÉPANNAGE

### LE CADRAN DES PHASES LUNAIRES NE TOURNE PAS

Lorsque vous êtes face à l'horloge, retirez le panneau latéral supérieur, ouvrez la porte latérale ou retirez le panneau d'accès arrière. Regardez au dos du cadran pour repérer le cliquet.

Placez un doigt sur l'extrémité du cliquet et tirez-le (environ 1 cm / ½ po) de façon à l'éloigner du cadran denté, puis relâchez-le (figure 19). Les deux pièces devraient s'imbriquer correctement l'une dans l'autre. Si le cliquet est bien positionné et que le cadran offre toujours de la résistance, **NE LE FORCEZ PAS**. Cela signifie que les engrenages qui font automatiquement avancer le cadran sont engagés. Pour corriger la situation, reculez l'aiguille des minutes de trois heures en suivant les directives de l'étape 5 de la section Montage.

## GONGAUSSWAHL

Sie können die Gongmelodie mit einem besonderen Hebel auf dem Uhrziffernblatt auswählen.

Einige Modelle spielen nur den Westminster-Gong, während andere eine Auswahl von drei Melodien bieten. Einige Modelle haben auch eine Wahlmöglichkeit für automatische Reihenfolge. Mit dieser Einrichtung kann das Uhrwerk die Gongauswahl automatisch jede Stunde ändern. Die Reihenfolge oder die Wahl einer dieser drei Melodien erfolgt mit dem Gonghebel.

Wenn das Ziffernblatt "Chime-Silent" (Gong still) anzeigt, besitzt Ihre Uhr nur den Westminster-Gong. Wenn Ihre Uhr ein Werk mit drei Gongmelodien hat, zeigt der Gonghebel die Melodienauswahl an.

Alle Standuhrwerke haben den Big Ben-Schlag, der jede Viertelstunde anschlägt. **NICHT** versuchen, den Gonghebel zu verschieben, während die Uhr schlägt. Dies könnte den Gongmechanismus beschädigen. Siehe Abbildung 18 für die Zeiten, zu denen Sie den Auswahlhebel für den Gong verschieben können, ohne das Uhrwerk zu beschädigen.

## PFLEGE UND WARTUNG

Ihre Uhr benötigt wenig Pflege und Wartung. Im folgenden sind einige Schritte angegeben, mit denen Sie die außerordentliche Qualität Ihrer Uhr von Howard Miller aufrechterhalten können.

- Ziehen Sie Ihre Uhr alle sieben (7) Tage auf.
- Lassen Sie die Tür geschlossen.
- Wachsen und polieren Sie den Uhrenschränk so oft wie jedes andere Möbelstück. Benutzen Sie eine Wachsflüssigkeit oder ein Möbelwachs ohne Siliconzusatz.
- Überprüfen Sie von Zeit zu Zeit, ob die Uhr noch fest auf allen vier Justierschrauben steht. Dies ist besonders wichtig während der ersten paar Monate, wenn die Uhr auf Teppichboden steht. Da die Füße der Uhr in den Teppich einsinken, könnte sie aus dem Lot sein. Es kann sein, daß eine oder alle der Schrauben neu justiert werden müssen.
- Überprüfen Sie die Gewichte gelegentlich, um sicher zu sein, daß sie noch fest eingehängt sind.
- Es wird empfohlen, das Uhrwerk alle zwei (2) Jahre nach dem Kaufdatum ölen zu lassen und je nach den klimatischen Bedingungen alle fünf (5) bis zehn (10) Jahre gründlich reinigen zu lassen. Bei extrem trockener, feuchter oder salziger Luft sowie extremer Hitze oder Kälte muß die Uhr möglicherweise öfters gewartet werden. Howard Miller empfiehlt nicht, daß Sie diesen Service an Ihrem Uhrwerk selbst vornehmen. Wenden Sie sich dafür an ein von Howard Miller genehmigtes Service-Center. (Siehe Abschnitt „Service-Informationen“.)

## PROBLEME LÖSEN

### MONDZIFFERNBLATT LÄSST SICH NICHT DREHEN

Entfernen Sie das obere Seitenpanel der Uhr von vorne stehend, öffnen Sie die Seitentüre oder entfernen Sie das rückwärtige Zugangspanel. Sehen Sie auf die Rückseite des Ziffernblatts und suchen Sie die Sperrfeder auf.

Legen Sie Ihren Finger auf die Spitze dieser Sperrfeder. Ziehen Sie die Sperrfeder etwa 1 cm von 1/2in. dem Zahnrad des Mondziffernblatts weg und lassen Sie los. (Siehe Abbildung 19). Die Sperrfeder und das Ziffernblatt sollten in ihre richtige Position zurückschnappen. Wenn sich die Sperrfeder in ihrer richtigen Position befindet und sich das Mondziffernblatt immer noch nur schwer verstellen läßt, **KEINE GEWALT ANWENDEN**. Wenn sich das Mondziffernblatt noch immer nicht leicht vorwärts bewegen läßt, bedeutet dies, daß die Zahnräder, die das Mondziffernblatt automatisch vorwärts bewegen, eingeklinkt sind. Um dies zu korrigieren, drehen Sie, wie in Schritt 5 des Aufstellvorgangs beschrieben, den Minutenzeiger um drei Stunden zurück.

## SI SU RELOJ NO SUENA CUANDO DEBE

Si su reloj suena más de un minuto antes o después de cuando debe, debe quitar la manecilla del minuto para ajustarlo.

**PRECAUCION:** Al hacer esta operación asegúrese de no rayar la tuerca, la manecilla o la carátula del reloj.

1. Cuando el reloj comience a sonar, pare el péndulo y anote la hora.
2. Usando unas pinzas o alicates, cuidadosamente quite la tuerca que sostiene a la manecilla del minuto, girándola hacia la izquierda, mientras que al mismo tiempo mantiene firme al minuterero.
3. Jale la manecilla, sosteniéndola en el punto donde se inserta al eje. Esta manecilla no está enroscada, y debe poder deslizarse fácilmente. El minuterero tiene una orilla que sobresale de la parte de atrás, alrededor del hoyo donde se inserta el eje. Este es el casquillo. Usando las pinzas, apriete firmemente el casquillo a los lados, asegurándose de que no se pueda resbalar. Con su otra mano, gire la manecilla la distancia necesaria para que suene a la hora correcta. (Ver figura 20).
4. Ponga nuevamente la manecilla en el eje, y enrosque la tuerca con sus dedos. Asegúrese de que ambas manecillas indiquen la hora que anotó en el paso 1, además de la corrección en el paso 3. Si el minuterero no apunta al número correcto, repita los pasos 2 y 3.
5. Apriete la tuerca con las pinzas. No lo apriete demasiado.
6. Comience la operación del péndulo.
7. Para poner la hora nueva **UNICAMENTE EL MINUTERO** a izquierdas (hacia atrás) tal y como se explica en el paso 5 de la operación de instalación.

**EJEMPLO:** El reloj suena a la 1:10, cuando debe sonar a la 1:15.

Paso 1: Cuando el reloj suene a la 1:10, pare el péndulo y anote la hora (1:10). Paso 2: Cuidadosamente quite la tuerca. Paso 3: Jale la manecilla del minuto. Sostenga el casquillo de los lados, y dele vuelta la distancia necesaria para ajustarlo 5 minutos. Paso 4: Coloque el minuterero de tal manera que éste indique 1:15. Instale nuevamente la tuerca. Paso 5: Apriete la tuerca. Paso 6: Comience la operación del péndulo. Paso 7: Ponga la hora correcta a su reloj.

## SI SU RELOJ NO INDICA LA HORA CORRECTA

Si después de varias horas de estar operando, su reloj no indica sonoramente la hora correcta, mueva **UNICAMENTE LA MANECILLA DE LA HORA** hacia adelante o hacia atrás, de tal modo que quede alineado con el número de veces que suene el carillón. El rotar esta manecilla independientemente de la otra no daña el reloj.

Si es necesario ajustar el minuterero (para corregir la hora), muévelo a izquierdas (hacia atrás) como se explica en el paso 5: Cómo Poner la Hora.

## SI EL RELOJ NO INDICA LA HORA AUDIBLEMENTE

1. Asegúrese de que la selección del carillón no esté en la posición de "silent" (silencio), o que se encuentre en medio de dos posiciones.
2. Asegúrese de que todo el material de empaque usado para el transporte se haya removido del área del mecanismo.
3. Asegúrese de que las pesas estén colgando del lugar correcto. Revise la etiqueta adhesiva en la parte de abajo de cada pesa, para asegurar su posición.
4. Para modelos con silenciador nocturno, asegúrese que el reloj no esté en esa posición. (Para referencias, favor de ver la sección de OPCION DE SILENCIADOR NOCTURNO en Información General.)
5. Revise el martillo, y ajuste el tono si es necesario.
6. Mueva la palanca para selección de melodías hacia otra selección o hacia "silent" (silencio).
7. Podría ser que los empaques de esponja que se encuentran encima de las poleas de los cables estén inmovilizándolos. Retire cuidadosamente los empaques de esponja levantando cada uno de ellos hasta apartarlos de la polea del cable. Después empújelos suavemente hacia atrás a través de los cables. No use herramientas para retirar los empaques. No deje que el cable traslape el tambor.

### PARTE DE ATRAS DEL MINUTERO DOS DE L'AIGUILLE DES MINUTES RÜCKSEITE DES MINUTENZEIGERS



FIGURA 20  
FIGURE 20  
ABBILDUNG 20

## LE CARILLON NE JOUE PAS À LA BONNE HEURE

Si le carillon accuse un retard ou une avance de plus d'une minute, il faut retirer l'aiguille des minutes et la régler.

**ATTENTION** : lorsque vous procédez à ce réglage, ayez soin de ne pas égratigner l'écrou, l'aiguille ou le cadran.

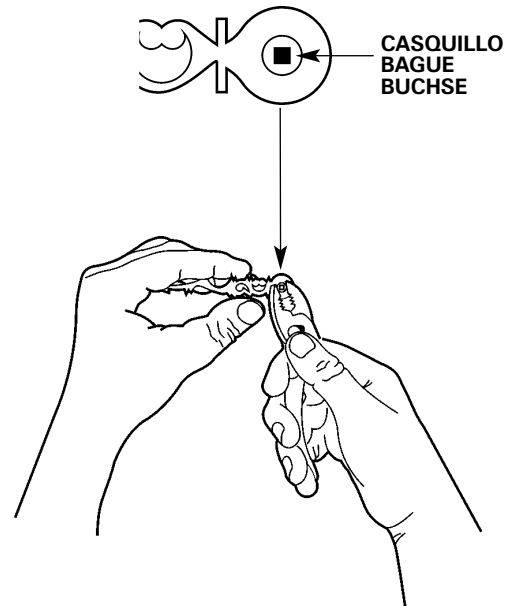
1. Lorsque le carillon commence à jouer, arrêtez le pendule et prenez note de l'heure.
2. À l'aide de pinces, retirez soigneusement le petit écrou qui retient l'aiguille des minutes en le tournant dans le sens contraire des aiguilles d'une montre, tout en retenant l'aiguille du bout des doigts au niveau de l'écrou.
3. Retirez l'aiguille de son arbre en l'agrippant du bout des doigts à l'endroit où elle est rattachée à l'arbre. Tirez droit. Elle n'est pas vissée et devrait s'enlever facilement. Son dos est légèrement bombé autour de l'orifice de l'arbre; il s'agit de la bague. Servez-vous de pinces pour en agripper solidement les côtés de façon à ce qu'elle ne puisse s'échapper. Avancez ou reculez l'aiguille de l'autre main, de la distance suffisante pour que le carillon joue à la bonne heure (figure 20).
4. Rattachez l'aiguille à l'arbre et vissez bien l'écrou à la main. Assurez-vous que l'aiguille pointe vers l'heure notée à l'étape 1, plus ou moins toute correction effectuée à l'étape 3. Si ce n'est pas le cas, répétez les étapes 2 et 3.
5. Vissez bien l'écrou avec les pinces, en ayant soin de ne pas trop serrer.
6. Mettez le pendule en marche.
7. Pour régler l'heure, déplacez dans le sens inverse des aiguilles d'une montre (en arrière) **L'AIGUILLE DES MINUTES**, comme indiqué à l'étape 5 du réglage initial.

**EXEMPLE** : le carillon joue à 13h10 plutôt qu'à 13h15.

Étape 1: lorsque le carillon joue à 13h10, arrêtez le pendule et prenez note de l'heure (soit 13h10). Étape 2 : retirez soigneusement le petit écrou. Étape 3 : retirez l'aiguille des minutes. Agrippez la bague par ses côtés et avancez l'aiguille de cinq minutes. Étape 4 : rattachez l'aiguille de façon à ce qu'elle pointe vers 13h15. Remplacez l'écrou à la main. Étape 5 : resserrez l'écrou avec les pinces. Étape 6 : mettez le pendule en marche. Étape 7 : réglez l'heure.

## L'HORLOGE NE SONNE PAS À LA BONNE HEURE

Si après plusieurs heures de fonctionnement l'horloge ne sonne toujours pas à la bonne heure, agrippez **SEULEMENT L'AIGUILLE DES HEURES** et déplacez-la vers l'avant ou l'arrière pour l'aligner sur la bonne heure du cadran indiquée par le nombre de coups sonnés. Le fait de déplacer cette aiguille par elle-même n'endommagera pas l'horloge.

Pour régler l'aiguille des minutes à l'heure correcte, déplacez-la dans le sens inverse des aiguilles d'une montre (en arrière), comme indiqué à l'étape 5, Réglage de l'heure.

## LE CARILLON OU LA SONNERIE NE FONCTIONNENT PAS

1. Assurez-vous que le levier de sélection des mélodies n'est pas en position «*Silent*» (assourdissement) ou entre deux mélodies.
2. Assurez-vous que le mouvement n'est pas encombré par du matériel d'emballage.
3. Assurez-vous que les poids sont suspendus au bon endroit en vérifiant les étiquettes sous chacun.
4. Pour les modèles munis d'un mécanisme d'assourdissement la nuit, assurez-vous que ce mode n'est pas sélectionné. (Reportez-vous à la rubrique **OPTION D'ASSOURDISSEMENT AUTOMATIQUE LA NUIT** de la section Généralités).
5. Vérifiez le réglage des marteaux et la bonne tonalité du carillon au besoin.
6. Amenez le levier à une mélodie différente ou sur «*silence*».
7. Enlevez les blocs de mousse de polystyrène. Pour cela, soulevez chaque bloc tout droit jusqu'à ce qu'il passe la poulie des câbles. Ensuite, poussez-le doucement à travers les câbles. N'utilisez pas d'outil pour enlever les blocs. Ne laissez pas le câble se chevaucher sur le tambour.

## GONG SCHLÄGT NICHT ZUR RICHTIGEN ZEIT

Wenn der Gong mehr als eine Minute vor oder nach der richtigen Zeit schlägt, sollte der Minutenzeiger entfernt und justiert werden.

**VORSICHT:** Seien Sie vorsichtig, daß Sie dabei nicht die Zeigerzeigermutter, den Zeiger oder das Ziffernblatt verkratzen.

1. Wenn der Gong zu schlagen beginnt, halten Sie das Pendel an und notieren Sie die Zeit.
2. Entfernen Sie vorsichtig mit einer Zange die kleine Zeigermutter, die den Minutenzeiger befestigt, indem Sie die Zeigermutter dem Uhrzeiger entgegengesetzt drehen, während Sie gleichzeitig den Minutenzeiger mit Ihren Fingern nahe an der kleinen Schraubenmutter halten.
3. Entfernen Sie den Zeiger von dem Zeigerschaft, indem Sie ihn mit Ihren Fingern an dem Punkt anfassen, an dem er an dem Schaft befestigt ist. Ziehen Sie den Zeiger gerade nach vorn ab. Dieser Zeiger ist nicht angeschraubt und sollte sich leicht entfernen lassen. Der Minutenzeiger hat eine kleine erhabene Stelle auf der Rückseite direkt um die Schaftöffnung herum. Dies ist die Zeigerbuchse. Fassen Sie mit einer Zange diese Buchse fest an ihrer Seite an, so daß sie sich nicht in der Zange verrücken kann. Drehen Sie mit Ihrer anderen Hand den Uhrzeiger vorwärts oder rückwärts bis der Gong zur richtigen Zeit schlägt. (Siehe Abbildung 20).
4. Befestigen Sie den Zeiger wieder auf dem Vierkantschaft und schrauben Sie die Zeigermutter mit den Fingern fest. Vergewissern Sie sich, daß der Zeiger auf die gleiche Stelle zeigt, die Sie in Schritt 1 notiert haben, plus etwaige Korrekturen, die Sie in Schritt 3 vorgenommen haben. Wenn der Zeiger nicht auf die korrekte Stelle deutet, wiederholen Sie Schritte 2 und 3.
5. Befestigen Sie die Zeigerschraubenmutter mit der Zange, ziehen Sie sie jedoch nicht zu fest an.
6. Starten Sie das Pendel.
7. Zum Einstellen der Zeit bewegen Sie **NUR DEN MINUTENZEIGER** entsprechend der Beschreibung unter Schritt 5 im Abschnitt zum Aufstellen Ihrer Uhr gegen den Uhrzeigersinn (rückwärts).

**BEISPIEL:** Der Gong schlägt um 13.10 Uhr, sollte aber erst um 13.15 Uhr schlagen.

Schritt 1: Wenn der Gong um 13.10 Uhr schlägt, halten Sie das Pendel an und notieren Sie die Zeit 13.10 Uhr. Schritt 2: Entfernen Sie vorsichtig die kleine Zeigermutter. Schritt 3: Entfernen Sie den Minutenzeiger. Halten Sie die Zeigerbuchse an der Seite und drehen Sie den Zeiger um 5 Minuten vorwärts. Schritt 4: Befestigen Sie wieder den Zeiger, so daß er auf 13.15 Uhr zeigt. Befestigen Sie die Zeigermutter mit den Fingern. Schritt 5: Ziehen Sie die Zeigermutter fest an. Schritt 6: Starten Sie das Pendel. Schritt 7: Stellen Sie die Uhr wieder auf die aktuelle Zeit ein.

## UHR SCHLÄGT NICHT DIE RICHTIGE STUNDE

Wenn die Uhr nach mehreren Stunden des Betriebs nicht die richtige Stunde schlägt, nehmen Sie **NUR DEN STUNDENZEIGER** und bewegen Sie ihn vor- oder rückwärts, um ihn mit der richtigen Stunde auf dem Zifferblatt gleichzustellen, die von der Anzahl der Stundenschläge angezeigt wurde. Die Uhr wird durch das unabhängige Drehen des Zeigers nicht beschädigt werden.

Wenn der Minutenzeiger (auf die richtige Zeit) eingestellt werden muß, bewegen Sie den Minutenzeiger entsprechend der Beschreibung in Schritt 5 „Zeit einstellen“ gegen den Uhrzeigersinn (rückwärts).

## GONG UND STUNDENSCHLAG FUNKTIONIEREN BEIDE NICHT

1. Vergewissern Sie sich, daß sich der Auswahlhebel nicht in der Position „*silent*“ oder auf halbem Weg zwischen zwei Gongmelodien befindet.
2. Vergewissern Sie sich, daß alles Verpackungsmaterial aus dem Bereich des Uhrwerks entfernt worden ist.
3. Vergewissern Sie sich, daß die Gewichte in der korrekten Position hängen. Sehen Sie auf dem Etikett an der Unterseite jedes Gewichts nach, um die richtige Position festzustellen.
4. Bei Modellen, bei denen der Gong nachts abgestellt werden kann, vergewissern Sie sich, daß sich die Uhr nicht in dem abgestellten Modus befindet. (Zur Bezugnahme: Siehe **AUTOMATISCHE OPTION ZUM ABSTELLEN DES GONGS BEI NACHT** im Abschnitt „Allgemeine Information“).
5. Überprüfen Sie die Hammereinstellung und korrigieren Sie den Gongton, falls notwendig.
6. Stellen Sie den Auswahlhebel für den Gong auf eine andere Melodie oder auf „*silent*“ (still).
7. Es kann vorkommen, daß die Styroporblöcke das Seil über den Seilaufzugsrollen blockieren. Entfernen Sie die Styroporblöcke vorsichtig, indem Sie den Block gerade nach oben heben, bis er von der Seilaufzugsrolle gelöst ist, und schieben Sie den Block dann vorsichtig durch die Drahtseile nach hinten. Verwenden Sie keine Werkzeuge zum Entfernen der Blöcke. Das Seil darf sich nicht auf der Trommel überschneiden.

## CUANDO LA MELODIA NO TIENE LA TONALIDAD CORRECTA

NO AJUSTE LOS MARTILLOS, a menos que el tono sea incorrecto. El tono puede ser afectado por los martillos que no peguen directamente en las barras, o si los martillos están incorrectamente tocando las barras durante reposo. Aunque estos fueron ajustados en la fábrica, es posible que se hayan desajustado. Para la mayoría de los relojes, no será necesario ajustar los martillos. Existen diferentes tipos de carillones, tubos y barras; favor de encontrar el suyo a continuación.

**BARRA DE CARILLON** - los brazos de los martillos de este tipo de barra son hechos de cobre, y por lo tanto pueden ser doblados con facilidad. En caso de ser necesario, ajuste los martillos de tal manera que no interfieran unos con los otros. Esto se logra doblando los brazos de los martillos en medio, para que cada martillo descansa aproximadamente 1/8" (0,25 cm.) de la barra. (Ver figura 22). **NO DOBLE** las barras. El volumen no puede ser ajustado en un mecanismo con barras de carillón.

**TUBO DE CARILLON** - Los brazos de los martillos son hechos de acero; **NO DOBLE** los brazos de los martillos. La claridad del sonido se determina por la distancia entre el martillo y el tubo, lo cual es típicamente 1/16" (0,125 cm.) (Ver figura 23). Sin embargo, la distancia puede ser ajustada enroscando y desenroscando el tornillo que sujeta al hilo del martillo. (Ver figura 24).

Puede ajustar el volumen de mecanismos con tubos, enroscando o desenroscando el tornillo del volumen que se encuentra en la parte de abajo de los resortes del martillo. (Ver figura 24).

**IMPORTANTE:** Si la tensión es demasiada, puede ocasionar que la melodía pare durante su ciclo. Por lo tanto, este ajuste debe ser hecho cuidadosamente.

## LAS PESAS NO BAJAN AL MISMO NIVEL

Si se selecciona la opción de silenciador nocturno automático, y en algunos modelos la opción "silent" (silencio), la pesa de en medio baja a mayor velocidad que las otras.

## SI SU RELOJ NO FUNCIONA

No recomendamos reparar su propio reloj, sin embargo debe revisar los siguientes artículos antes de ponerse en contacto con Howard Miller, su vendedor o un Centro de Servicio Autorizado. (Vea la Sección de Información de Servicio.) No trate de efectuar ningún ajuste que no crea ser capaz de realizar.

1. Removió todo el material de empaque del área del mecanismo?
2. Removió el resorte de la guía del péndulo de la parte de atrás del mecanismo?
3. Intentó re-empezar su reloj? Se necesita estar en tiempo sureloj par seguir corriendo.
4. Están en el lugar correcto las pesas? Revise la parte de abajo de cada pesa para cerciorarse de esto.
5. Está pegándole el péndulo a las barras o las pesas? De ser así, revise la nivelación y estabilidad del reloj.
6. Está nivelado el reloj?
7. Se ha soltado una polea del cable, o una cadena del diente?
8. Tienen libertad de operación las manecillas? No deje que la manecilla de la hora toque al segundero. Si el segundero está rozando la carátula, jálela hacia afuera un poco. Si la manecilla de la hora está rozando al minuter, la manecilla de la hora debe ser presionada y acercada a la carátula (puede hacer esto con la uña de sus dedos, empujando la parte central de la manecilla).
9. Revisó el resorte en la parte de atrás de la carátula de la fase lunar?
10. ¿Retiró los empaques de esponja antes de las veinticuatro (24) horas de funcionamiento?
11. Revisó el resorte de suspensión? Si está dañado, debe ser cambiado. (Ver figura 25).
12. Se encuentra correctamente colocado el pasador del fuste en la guía del péndulo? Si no es así, posicione correctamente este pasador. (Ver figura 25).
13. Podría ser que los empaques de esponja que se encuentran encima de las poleas de los cables estén inmovilizándolos. Retire cuidadosamente los empaques de esponja levantando cada uno de ellos hasta apartarlos de la polea del cable. Después empújelos suavemente hacia atrás a través de los cables. No use herramientas para retirar los empaques. No deje que el cable traslape el tambor.



FIGURA 22  
FIGURE 22  
ABBILDUNG 22



FIGURA 23  
FIGURE 23  
ABBILDUNG 23

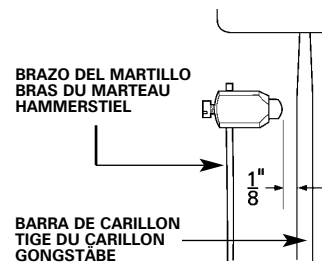

FIGURA 24  
FIGURE 24  
ABBILDUNG 24

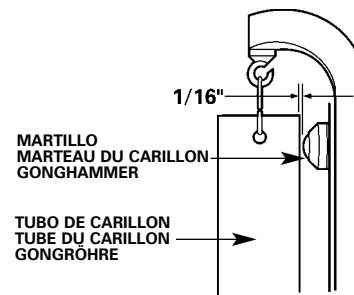

FIGURA 25  
FIGURE 25  
ABBILDUNG 25

## LE CARILLON NE JOUE PAS LA BONNE TONALITÉ

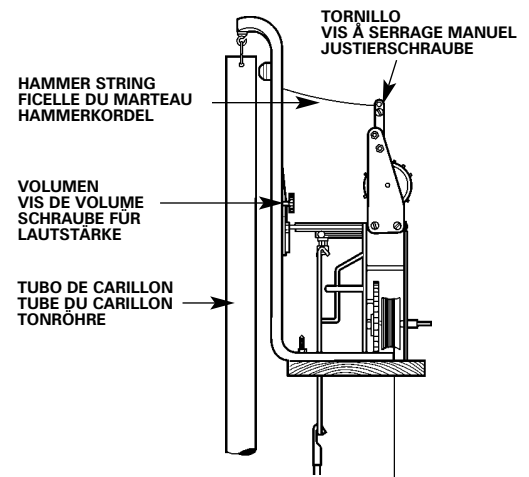
NE RÉGLEZ PAS LES MARTEAUX, à moins que la tonalité soit incorrecte. Cette dernière peut être affectée par les marteaux reposant sur les tiges du carillon ou par une frappe non centrée. Bien qu'ils aient été ajustés à l'usine, il est possible qu'ils doivent faire l'objet d'un réglage. Pour la majorité des horloges, ceci ne sera cependant pas nécessaire. Comme il existe de nombreux types de carillons (à tiges et à tubes), veuillez identifier le vôtre ci-dessous.

**CARILLON À TIGES** Les bras de ces marteaux sont faits de laiton et peuvent être pliés sans danger. Réglez-les au besoin de façon à ce qu'ils n'entravent pas leur course en se déplaçant ou en frappant les tiges. Ceci se fait en les pliant légèrement au milieu. Chaque marteau doit se trouver à environ 3 mm (1/8 po) de sa tige (figure 22). **NE PLIEZ PAS** les tiges. Le volume des mouvements à tiges ne peut être modifié.

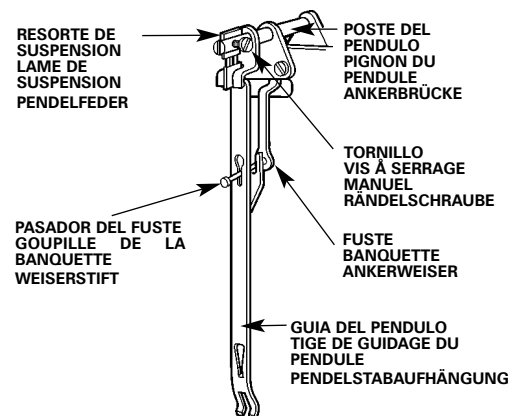
**CARILLON À TUBES** Les bras de ces marteaux sont faits d'acier à ressort; **NE LES PLIEZ PAS**. La clarté du son est déterminée par la distance entre les marteaux et les tubes, qui est normalement de 1,6 mm (1/16 po - figure 23). Cette distance peut cependant être modifiée en vissant ou en dévissant la vis à serrage manuel rattachée à la ficelle du marteau (figure 24).

Le volume des mouvements à tubes peut être modifié en tournant la vis de volume se trouvant au bas des ressorts de marteau (figure 24). **Important** : si la tension est trop forte, il est possible que le carillon s'arrête pendant la mélodie. Ce réglage doit donc être effectué avec soin.

## LES POIDS NE TOMBENT PAS ÉGALEMENT

Quand la fonction d'arrêt automatique de nuit est sélectionnée, et sur certains modèles la fonction « silence », le poids central ne descend pas aussi rapidement que les autres poids.

## L'HORLOGE NE FONCTIONNE PAS

Bien qu'il ne soit pas recommandé que le propriétaire répare l'horloge, il faut vérifier les articles suivants avant de contacter Howard Miller, son concessionnaire ou un centre de réparation agréé (consulter la section Renseignements pour le dépannage). N'essayez pas de faire des réglages si vous ne vous sentez suffisamment compétent.

1. Le matériel d'emballage a-t-il été complètement retiré du mouvement?
2. L'attache à ressort de la tige de guidage du pendule a-t-elle été retirée du dos du mouvement?
3. Avez-vous essayé de remettre l'horloge en marche? Pour fonctionner, elle doit "battre la mesure".
4. Les poids sont-ils suspendus aux bons endroits? Vérifiez l'étiquette au bas de chacun.
5. Le pendule frappe-t-il les poids ou les tiges du carillon? Dans l'affirmative, vérifiez que l'horloge est à niveau et stable.
6. L'horloge est-elle à niveau?
7. Un câble s'est-il délogé de la poulie ou une chaîne de la roue dentée?
8. Les aiguilles se déplacent-elles librement? Ne laissez pas l'aiguille des heures heurter celle des secondes. Si cette dernière frotte le cadran, retirez-la légèrement. Si l'aiguille des heures frotte le dos de celle des minutes, elle doit être rapprochée du cadran (placez vos ongles de pouce sur la partie centrale de l'aiguille et appuyez).
9. Avez-vous vérifié le cliquet au dos du cadran des phases lunaires?
10. Avez-vous enlevé les blocs de mousse de polystyrène après les vingt-quatre premières heures de fonctionnement ?
11. Avez-vous vérifié la lame de suspension? Si elle est endommagée, elle doit être remplacée (figure 25).
12. La goupille de la banquette est-elle bien insérée dans la fente de la tige de guidage du pendule? Si elle ne l'est pas, remplacez-la (figure 25).
13. Enlevez les blocs de mousse de polystyrène. Pour cela, soulevez chaque bloc tout droit jusqu'à ce qu'il passe la poulie des câbles. Ensuite, poussez-le doucement à travers les câbles. N'utilisez pas d'outil pour enlever les blocs. Ne laissez pas le câble se chevaucher sur le tambour.

## GONGS HABEN FALSCHEN TON

DIE HÄMMER FÜR DEN GONG NICHT NEU EINSTELLEN, es sei denn der Gongton ist nicht korrekt. Gongton kann von den Hämmern, die auf den Gongstäbe ruhen, beeinträchtigt werden oder nicht in der Mitte angeschlagen werden. Obwohl die Hammer in der Fabrik eingestellt worden sind, kann es sein, daß sie sich verstellen. Bei den meisten Uhren wird es nicht notwendig sein, die Gonghammer neu einzustellen. Es gibt verschiedene Typen von Gongs (Stäbe oder Röhren). Bitte suchen Sie unten nach dem Typ für Ihre Uhr.

**GONGSTÄBE:** Hammerarme sind aus Messing angefertigt und können gebogen werden. Falls notwendig, stellen Sie die Hammer so ein, daß sie sich beim Bewegen oder Anschlagen der Gongstäbe nicht gegenseitig berühren. Dies kann erreicht werden, indem Sie die Hammerarme in der Mitte leicht anbiegen, so daß sich jeder Hammer etwa 3 mm (1/8in.) von jeder Stange entfernt befindet. (Siehe Abbildung 22). Die Gongstangen **NICHT** biegen. Die Lautstärke des Gongs kann nicht an dem Gong selbst eingestellt werden.

**GONGRÖHRE:** Hammerarme sind aus Federstahl angefertigt; die Hammerarme **NICHT** biegen. Die Klarheit des Klangs wird durch die Entfernung des Hammers zu der Gongröhre bestimmt. Dies ist normalerweise weniger als (1/16in.). (Siehe Abbildung 23). Die Entfernung kann jedoch eingestellt werden, indem man die Justierschraube, die an der Hammerkordel angeschlossen ist, anzieht. (Siehe Abbildung 24).

Die Lautstärke kann auf Gongröhrenwerken eingestellt werden, indem man die Lautstärkenschraube am unteren Ende der Hammerfedern anzieht. (Siehe Abbildung 24). **Wichtig:** Wenn die Spannung zu stark ist, kann dies den Gong während des Schlagens anhalten. Diese Einstellung sollte deshalb vorsichtig ausgeführt werden.

## GEWICHTE SENKEN SICH NICHT GLEICHMÄSSIG

Wenn die Uhr auf automatisches Abstellen des Gongschlags bei Nacht eingestellt ist bzw. bei Einstellung von manchen Modellen auf „silent“ (still), senkt sich das Mittelgewicht schneller als die anderen Gewichte.

## UHR LÄUFT NICHT

Obwohl nicht empfohlen wird, Ihre Uhr selbst zu reparieren, sollten Sie die folgenden Punkte nachprüfen, ehe Sie sich an Howard Miller, Ihren Fachhändler oder ein genehmigtes Service-Center wenden. (Siehe Abschnitt „Service-Informationen“.) Nehmen Sie keine Einstellungen vor, die Sie sich nicht zutrauen.

1. Ist alles Verpackungsmaterial vom Uhrwerkbereich entfernt worden?
2. Ist die Federklemme der Pendelstabaufhängung am Rückteil des Uhrwerks entfernt worden?
3. Haben Sie versucht, Ihre Uhr neu zu starten? Für das Laufen Ihrer Uhr ist es wichtig, im Rhythmus zu sein.
4. Hängen die Gewichte in ihrer richtigen Position? Sehen Sie unter jedem Gewicht nach der richtigen Position nach.
5. Schlägt das Pendel gegen die Gewichte oder die Gongröhre? Wenn ja, kontrollieren Sie, ob die Uhr justiert ist und stabil steht.
6. Steht die Uhr im Lot?
7. Ist eine Seilrolle von dem Drahtseil abgegangen oder eine Kette von der Walze?
8. Funktionieren die Zeiger ohne steckenzubleiben? Lassen Sie den Stundenzeiger nicht mit dem Sekundenzeiger in Berührung kommen. Wenn der Sekundenzeiger auf das Ziffernblatt aufreißt, ziehen Sie ihn etwas nach vorn. Wenn der Stundenzeiger gegen die Rückseite des Minutenzeigers reibt, sollte der Stundenzeiger näher an das Ziffernblatt gerückt werden (drücken Sie mit Ihrem Daumnagel auf den Mittelteil des Stundenzeigers).
9. Haben Sie die Federsperre auf dem Rückteil des Mondziffernblatts überprüft?
10. Haben Sie die Styroporblöcke vor Ablauf der ersten vierundzwanzig (24) Stunden des Betriebs entfernt?
11. Haben Sie die Pendelfeder überprüft? Sie muß ersetzt werden, wenn sie beschädigt ist. (Siehe Abbildung 25).
12. Ist der Weiserstift richtig in den Schlitzen der Pendelstabaufhängung positioniert? Wenn nicht, bringen Sie den Weiserstift in die richtige Position. (Siehe Abbildung 25).
13. Es kann vorkommen, daß die Styroporblöcke das Seil über den Seilaufzugsrollen blockieren. Entfernen Sie die Styroporblöcke vorsichtig, indem Sie den Block gerade nach oben heben, bis er von der Seilaufzugsrolle gelöst ist, und schieben Sie den Block dann vorsichtig durch die Drahtseile nach hinten. Verwenden Sie keine Werkzeuge zum Entfernen der Blöcke. Das Seil darf sich nicht auf der Trommel überschneiden.

## **GARANTIA LIMITADA**

Este producto fue fabricado utilizando únicamente los mejores materiales, y ha sido probado y examinado minuciosamente antes de salir de nuestra fábrica.

Howard Miller le garantiza al consumidor/comprador original, o recipiente de este producto, que este reloj estará libre de defectos en material y fabricación bajo uso y servicio normal, por un período de dos años a partir de la fecha de compra. La obligación de Howard Miller bajo esta garantía se limitará a la reparación de este producto utilizando componentes nuevos o renovados, o, as su opción, cambiará este producto con uno nuevo o renovado. Esta garantía no incluye daños al producto o sus componentes que son el resultado de abuso, accidentes, alteraciones, condiciones climatológicas o de medio ambiente, o algún daño ocasionado en exceso de uso normal, daños por motivo del transporte, mal uso o reparaciones no autorizadas.

**HOWARD MILLER RENUNCIA A CUALQUIER RESPONSABILIDAD POR DAÑOS INCIDENTALES O CONSECUENTES COMO RESULTADO DE UNA VIOLACION DE ESTA GARANTIA U OTRA GARANTIA IMPLICITA. GARANTIAS IMPLICITAS PARA ESTE PRODUCTO REGIRAN UNICAMENTE DURANTE LA DURACION DE LA GARANTIA PROSCRITA ARRIBA, Y DESPUES, NO HABRAN GARANTIAS IMPLICITAS O EXPLICITAS (INCLUYENDO LA APTITUD O CONVENIENCIA PARA UN PROPOSITO EN PARTICULAR) EN ESTE PRODUCTO.**

Algunos estados no permiten limitaciones en cuanto a la duración de una garantía implícita, o de daños incidentales o consecuentes; por lo tanto, es posible que la limitación anterior lo excluya a Ud. Esta garantía le ofrece derechos legales específicos, y es posible que Ud. cuente también con otros derechos que varían de estado a estado.

## **INFORMACION DE SERVICIO**

Antes de intentar conseguir servicio, asegúrese de que todas las instrucciones incluidas aquí fueron cuidadosamente efectuadas. Estas instrucciones le ofrecerán información detallada, la cual contestará la mayoría de sus preguntas. Para ver un listado de preguntas frecuentes visite el sitio web de Howard Miller ([www.howardmiller.com](http://www.howardmiller.com)) con ello podría convenientemente resolver su problema o encontrar respuestas a sus preguntas.

En el caso poco probable de que su reloj requiera reparaciones, en **NORTE AMERICA** favor de llamar a alguno de nuestros técnicos en reparaciones, al (616) 772-7277 (extensión #386). **FUERA DE NORTE AMERICA**, favor de llamar a nuestro distribuidor o agente. Si ellos determinan que el problema no se puede resolver fácilmente, pueden recomendar a algún centro de servicio autorizado en su área.

Antes de llamar, favor de tener disponible la siguiente información. Puede encontrar el número de modelo y número de serie en la etiqueta de información de producto (favor de ver Información General).

Número de modelo: \_\_\_\_\_

Número de serie: \_\_\_\_\_

Fecha de compra: \_\_\_\_\_

Lugar de compra: \_\_\_\_\_ (o sea, una copia de la factura de venta original o una prueba de compra o de fecha de recibo).

Breve descripción del problema: \_\_\_\_\_

Igualmente, favor de tener a la mano estas instrucciones cuando haga la llamada.

La mayoría de los problemas se pueden resolver sin devolver el reloj para servicio.

## **PROCEDIMIENTOS PARA OBTENER REPARACIONES**

1. Contacte al agente donde compró este producto Howard Miller, o algún centro de servicio Howard Miller. Los cargos por la reparación no serán por parte de Howard Miller si se hacen reparaciones en centros no autorizados.

2. Proporcione una copia de la factura original, o algún otro comprobante.

3. Proporcione al agente/centro de servicio el número de modelo y número de serie, al igual que una descripción completa del problema. El agente/centro de servicio se arreglará con Ud. en cuanto al servicio y/o a pedir las partes necesarias a Howard Miller.

4. Los agentes y centros de servicio autorizados no requieren autorización previa para servicio o partes de refacción. El agente/centro de servicio otorgará el servicio necesario y le cobrará una cantidad razonable, de acuerdo con la garantía antes mencionada.

5. Todas las devoluciones a Howard Miller deben contar con una autorización. Si se le da una autorización para devolver algún producto Howard Miller, se le dará también un número de Autorización para Devolución (RGA#, por sus siglas en inglés). Sírvase escribir el número de Autorización para Devolución arriba del nombre del remitente. Las devoluciones sin autorización previa pueden estar sujetas a cargos adicionales y retrasos.

## **PARA SERVICIO NO INCLUIDO EN LA GARANTIA**

Se le cobrará por el servicio: a) en caso de no presentar una factura u otra documentación, b) en caso de seguir las instrucciones, c) si se encuentra vencida la garantía, o d) si por alguna otra razón queda fuera del ámbito de la Garantía Limitada.

## **AJUSTES MENORES NO CUBIERTOS POR LA GARANTIA**

Los siguientes ajustes menores no caen bajo la garantía. Los gastos por estas reparaciones, o por las piezas necesarias para estas reparaciones, son por cuenta del consumidor.

1. **El “armado”.** Instrucciones para armar su reloj fueron incluidas con su producto Howard Miller.

2. **El aceitado y la limpieza del mecanismo.** El mecanismo de su reloj es una pieza mecánica, y por lo tanto, requiere de aceite y limpieza en manera regular, dependiendo de las condiciones climatológicas. Bajo circunstancias normales el mecanismo requiere aceite de alta calidad para relojes aproximadamente cada dos años a partir de la fecha de compra. Favor de contactar una persona calificada, o un centro de servicio autorizado por Howard Miller para este servicio.

3. **Sustitución del Resorte de Suspensión.** Las instrucciones para sustitución de este artículo fueron incluidas con su reloj. Favor de devolver el resorte roto a Howard Miller para que pueda ser identificado. Los resortes nuevos son disponibles de Howard Miller.

4. **Ajustes al Péndulo, la Hora, y los Martillos.** Las instrucciones para estos ajustes se encuentran incluidos en esta publicación.

## **DAÑOS DE FLETE NO INCLUIDOS EN LA GARANTIA**

Es la responsabilidad del consignatario reclamar daños directamente con el transportista. Si la caja tiene “daños visibles”, pídale al chofer que anote el daño en la factura. Si la caja no tiene algún daño visible, pero el reloj fué dañado durante el transporte, notifique al transportista y pídale que dentro de **14 días** se realice una inspección y reporte de daño (en los Estados Unidos). En otro país, siga el método comunmente usado para este tipo de problemas.

## **GARANTIE LIMITÉE**

Ce produit a été fabriqué en utilisant uniquement les meilleures matières et a fait l’objet d’essais approfondis avant de quitter l’usine.

Howard Miller garantit au consommateur ou à l’acheteur original, ou à la personne recevant ce produit qu’il ne comporte aucun vice de matériel ou de confection pendant une période de deux ans à compter de la date d’achat lorsqu’il fait l’objet d’une utilisation et d’un entretien normaux. L’obligation de Howard Miller aux termes de la présente garantie est limitée à la réparation du produit avec des composants neufs ou remis à neuf ou, à sa seule discrétion, à son remplacement par un produit neuf ou remis à neuf. Cette garantie ne couvre pas les dommages subis par le produit ou ses composants à la suite d’abus, d’accident, d’altération, d’exposition aux mauvaises conditions climatiques ou environnementales, ni les dommages excédant l’usure normale, ceux causés en cours d’expédition ou par suite d’une mauvaise manutention, d’une utilisation incorrecte ou d’une réparation non autorisée.

**HOWARD MILLER NIE TOUTE RESPONSABILITÉ EN MATIÈRE DE DOMMAGES INDIRECTS OU CONSÉCUTIFS RÉSULTANT DU NON RESPECT DE LA PRÉSENTE GARANTIE OU DE TOUTES GARANTIES IMPLICITES. CES DERNIÈRES NE SONT EN VIGUEUR QUE PENDANT LA DURÉE DE LA GARANTIE EXPRESSE ÉNONCÉE CI-DESSUS. PAR LA SUITE, LE PRODUIT N’EST COUVERT PAR AUCUNE GARANTIE EXPRESSE OU IMPLICITE (Y COMPRIS LA GARANTIE DE VALEUR MARCHANDE ET DE CONFORMITÉ À UN USAGE PARTICULIER).**

Certains états ne permettent pas l’exclusion ou la limitation des dommages indirects ou consécutifs, ou la limitation de durée d’une garantie implicite. Par conséquent, il est possible que les limitations et exclusions édictées ci-dessus ne vous concernent pas. Cette garantie vous accorde des droits spécifiques. Vous pouvez également bénéficier d’autres droits variant d’un état à l’autre.

## **SERVICE**

Avant de communiquer avec le service de réparation, assurez-vous d’avoir suivi attentivement toutes les instructions fournies avec votre horloge Howard Miller. Ces dernières répondent en détail à la plupart des questions. Rendez visite au site web de Howard Miller ([www.howardmiller.com](http://www.howardmiller.com)) pour consulter la liste des questions fréquemment posées pour résoudre tout problème ou obtenir des réponses à vos questions.

Dans l’éventualité où votre horloge fonctionnerait mal ou devrait être réparée, en **AMÉRIQUE DU NORD**, composez le (616) 772-7277 (poste 386) pour parler à un de nos techniciens du service des réparations. **AILLEURS**, appelez votre distributeur ou votre agent. S’ils jugent que le problème ne peut être facilement résolu, ils recommanderont un Centre de service autorisé de votre localité.

Avant d’appeler, veuillez obtenir les renseignements suivants. Les numéros de modèle et de série se trouvent sur l’étiquette de renseignements sur le produit (reportez-vous à la section Généralités).

Numéro de modèle : \_\_\_\_\_

Numéro de série : \_\_\_\_\_

Date d’achat : \_\_\_\_\_

Nom du magasin : \_\_\_\_\_ (C’est-à-dire une copie de l’original de la facture ou d’une preuve d’achat ou d’une date de reçu).

Breve description du problème : \_\_\_\_\_

Veuillez avoir ces instructions avec vous au moment de l’appel.

La plupart des problèmes peuvent être rapidement résolus sans avoir à retourner l’horloge.

## **PROCÉDURE À SUIVRE POUR OBTENIR UNE RÉPARATION**

1. Communiquez avec le représentant vous ayant vendu l'horloge ou un Centre de service Howard Miller autorisé. Les frais de service afférents aux réparations effectuées par un centre de service non autorisé ne sont pas défrayés par Howard Miller.
2. Fournissez une copie de la facture originale ou tout autre preuve d'achat ou de la date de réception.
3. Indiquez les numéros de modèle et de série et une description complète du problème. Le magasin ou le Centre de service prendront les dispositions nécessaires pour réparer l'horloge ou commander les pièces nécessaires chez Howard Miller.
4. Les représentants et Centres de services autorisés n'ont pas besoin d'obtenir une autorisation pour effectuer l'entretien ou les réparations. Ils peuvent y procéder et exiger les frais de la personne responsable selon les directives de la présente garantie.
5. Une autorisation de renvoi est nécessaire pour tout renvoi à Howard Miller. Si vous avez reçu une autorisation pour renvoyer une horloge à Howard Miller, vous devez recevoir un Return Authorization number (RGA, numéro d'autorisation de renvoi). Veuillez inclure ce numéro d'autorisation de renvoi, au-dessus de votre nom, sur l'étiquette d'adresse. Les renvois sans autorisation préalable peuvent encourir des frais et des délais supplémentaires.

## **RÉPARATIONS NON GARANTIES**

Vous devrez acquitter les frais de réparation si vous ne fournissez pas de facture ou autre preuve de la date d'achat, si vous ne suivez pas les instructions, si la période de validité de la garantie limitée est échue ou si la réparation excède le cadre.

## **RÉGLAGES COURANTS NON COUVERTS PAR LA GARANTIE**

Les réglages courants suivants ne sont pas couverts par la présente garantie. Les réparations ou les pièces nécessaires pour y procéder sont aux frais du consommateur.

1. **Installation.** Les instructions d'installation ont été fournies avec votre horloge Howard Miller.
2. **Huilage et nettoyage du mouvement mécanique.** Le mouvement de l'horloge est un dispositif mécanique. Par conséquent, il doit faire l'objet d'un huilage et d'un nettoyage périodiques en fonction des conditions climatiques et environnementales. Dans des conditions normales, il doit être huilé avec de l'huile de qualité d'horlogerie environ tous les deux ans à compter de la date d'achat. Veuillez prendre contact avec un réparateur d'horloges qualifié ou un Centre de service Howard Miller autorisé pour y faire procéder.
3. **Remplacement de la lame de suspension.** Les instructions de remplacement ont été fournies avec votre horloge. Veuillez retourner la lame brisée à Howard Miller aux fins d'identification positive.
4. **Réglages du pendule, de l'heure et des marteaux du carillon ou de la sonnerie.** Les instructions de réglage de ces pièces et mécanismes ont été fournies dans cette publication.

## **DOMMAGES CAUSÉS EN COURS D'EXPÉDITION NON COUVERTS PAR LA GARANTIE :**

Le destinataire est responsable de présenter directement au transporteur les réclamations relatives à toute marchandise perdue ou endommagée par ce dernier. Si le carton comporte des "dommages visibles", le destinataire doit indiquer au chauffeur d'en prendre note sur le connaissance. Si le carton contient des "dommages dissimulés", il doit en avertir le transporteur et lui demander par écrit de procéder à une inspection et de produire un rapport dans une période de 14 jours suivant la réception du produit, au risque de perdre ses droits à la réclamation.

## **BESCHRÄNKTE GARANTIE**

Dieses Produkt ist nur aus den feinsten Materialien hergestellt und ist vor dem Verlassen unserer Fabrik gründlich getestet worden.

Howard Miller garantiert dem ursprünglichen Verbraucher/Käufer oder Empfänger, daß dieses Produkt bei normaler Benutzung und normalem Service für eine Dauer von zwei Jahren ab Kaufdatum frei von Material- und Herstellungsdefekten ist. Howard Millers Verbindlichkeit unter dieser Garantie ist auf die Reparatur des Produkts mit neuen oder renovierten Komponenten beschränkt, oder kann nach dem Ermessen von Howard Miller mit einem neuen oder renovierten Produkt ersetzt werden. Diese Garantie schließt keine Schäden an dem Produkt oder Teilen des Produkts ein, die eine Folge von Mißhandlung, Unfall, Änderung, klimatischen oder umgebungsbedingten Umständen, den normalen Gebrauch überschreitenden Schäden, Frachtschäden, fehlerhafter Handhabung, Mißbrauch und nichtgenehmigter Reparatur sind.

**HOWARD MILLER LEHNT JEDE HAFTUNG FÜR DIREKTE ODER INDIREKTE SCHÄDEN AB, DIE AUS EINER VERLETZUNG DIESER GARANTIE ODER GESETZLICHEN GEWÄHRLEISTUNG ENTSTEHEN. GESETZLICHE GEWÄHRLEISTUNGEN FÜR DIESES PRODUKT GELTEN NUR FÜR DIE DAUER DIESER OBEN ANGEGEBENEN AUSDRÜCKLICHEN GARANTIE, WORAUF FÜR DIESES PRODUKT KEINE WEITEREN GARANTIEN, WEDER AUSDRÜCKLICHE NOCH MUTMASSLICHE (EINSCHLIESSLICH HANDELSÜBLICHE QUALITÄT ODER EIGNUNG FÜR EINEN BESTIMMTEN ZWECK) GEWÄHRT WERDEN.**

In manchen Staaten ist die Ausnahme oder Beschränkung von direkten oder indirekten Schäden oder die Begrenzung für die Geltungsdauer einer Gewährleistung unzulässig. Deshalb ist es möglich, daß die obigen Begrenzungen und Ausnahmen nicht auf Sie zutreffen. Diese Garantie gewährt Ihnen spezifische gesetzliche Rechte und kann andere Rechte mit einschließen, die von Staat zu Staat unterschiedlich sind.

## **SERVICE-INFORMATION**

Ehe Sie einen Reparaturdienst anstreben, vergewissern Sie sich, daß alle Anweisungen, die mit Ihrem Produkt von Howard Miller geliefert wurden, sorgfältig befolgt worden sind. Diese Anweisungen geben Ihnen genaue Information für die Beantwortung der meisten Fragen. Auf der Webseite von Howard Miller ([www.howardmiller.com](http://www.howardmiller.com)) finden Sie eine Liste von häufig gestellten Fragen, die Ihr Problem evtl. auf einfache Weise lösen bzw. Ihre Fragen beantworten können.

In dem unwahrscheinlichen Fall, daß Ihre Uhr nicht richtig zu funktionieren scheint und Reparatur benötigt, rufen Sie bitte in **NORDAMERIKA** einen unserer Reparaturfachleute unter +1-616-772-7277 (Apparat 386) an. **AUSSERHALB VON AMERIKA** rufen Sie bitte Ihren Händler oder Vertreter an. Wenn festgestellt wird, daß das Problem nicht leicht zu lösen ist, wird man möglicherweise ein genehmigtes Service-Center in Ihrer Gegend empfehlen.

Ehe Sie anrufen, halten Sie bitte die folgende Information bereit. Die Modell- und Seriennummern befinden sich auf dem Produktinformationsetikett (siehe "Allgemeine Information").

Modellnummer: \_\_\_\_\_  
Seriennummer: \_\_\_\_\_  
Kaufdatum: \_\_\_\_\_  
Kaufsort: \_\_\_\_\_ (d.h. eine Kopie der Originalrechnung oder einen Kaufbeleg oder ein Empfangsdatum)  
Kurze Beschreibung des Problems: \_\_\_\_\_  
Bitte halten Sie auch diese Anweisungen bereit, wenn Sie anrufen.

Die meisten Probleme können rasch gelöst werden, ohne die Uhr zum Reparieren zurückzuschicken.

### **VORGANGSWEISEN FÜR REPARATUR-SERVICE**

1. Benachrichtigen Sie den Händler, von dem Sie ursprünglich das Howard Miller Produkt gekauft haben oder ein von Howard Miller genehmigtes Service Center.
2. Legen Sie eine Kopie der ursprünglichen Rechnung oder einen Kaufbeleg oder ein Empfangsdatum vor.
3. Liefern Sie dem Händler, bzw. Service Center die Howard Miller Modell- und Seriennummer und eine vollkommene Beschreibung des Problems. Der Händler, bzw. das Service Center werden Vorkehrungen für den Service des Produkts treffen und/oder die erforderlichen Teile von Howard Miller bestellen.
4. Von Howard Miller genehmigte Händler und Service Centren brauchen keine vorherige Genehmigung für Service oder Reparatur. Der Händler, bzw. das Service Center wird den erforderlichen Service ausführen und die Partei, die innerhalb der Richtlinien dieser Garantie verantwortlich ist, mit den Kosten belasten.
5. Vor Rückgabe von Teilen oder Produkten an Howard Miller ist eine Rückgabegenehmigung erforderlich. Wenn die Rückgabe des Produkts an Howard Miller genehmigt wird, erhalten Sie eine Rückgabegenehmigungsnummer (RGA). Geben Sie diese Nummer über Ihrem Namen im Anschriftsblock an. Rückgaben ohne vorherige Genehmigung können zusätzliche Gebühren und Verzögerungen verursachen.

### **REPARATUR-SERVICE BEI HAFTUNGSAUSSCHLUSS**

Reparaturdienste werden Ihnen berechnet werden, wenn kein Rechnungsbeleg oder Kaufdatumsbeweis vorliegt, wenn Anweisungen nicht befolgt worden sind, wenn das Produkt außerhalb der Gewährleistungsperiode liegt oder sich auf andere Weise außerhalb des Bereichs der Gewährleistungsperiode befindet.

### **GERINGFÜGIGE LEISTUNGEN, DIE NICHT VON DER GARANTIE GEDECKT WERDEN**

Die folgenden geringfügigen Leistungen sind nicht unter dieser Garantie gedeckt. Reparaturdienst und/oder Teile, um diese Leistungen auszuführen gehen auf Kosten des Verbrauchers.

1. **"Aufstellen"**. Aufstellungsanweisungen sind mit Ihrem Howard Miller Produkt mitgeliefert worden.
2. **Ölen und Reinigen des mechanischen Uhrwerks**. Das Uhrwerk in Ihrer Uhr ist eine mechanische Einrichtung und erfordert deshalb je nach den klimatischen und den Umgebungsbedingungen periodisches Ölen und Reinigen. Unter normalen Bedingungen muß ein Uhrwerk etwa alle zwei Jahre ab Kaufdatum mit einem hochwertigen synthetischen Uhrenöl geölt werden. Bitte wenden Sie sich für diesen Dienst an eine qualifizierte Fachperson oder ein autorisiertes Howard Miller Service Center.
3. **Ersatz der Pendelfeder**. Anweisungen zum Ersatz der Pendelfeder sind mit Ihrem Howard Miller Produkt geliefert worden. Bitte schicken Sie eine gebrochene Aufhängefeder an Howard Miller zur entsprechenden Identifizierung zurück. Ersatzpendelfedern sind von Howard Miller.
4. **Einstellungen für Pendel, Zeiteinstellung und Viertelstunden- oder Stundenschlaghammer**. Anweisungen für diese Einstellungen sind in diesem Heft enthalten.

### **NICHT UNTER DIESE GARANTIE FALLENDE FRACHTSCHÄDEN:**

Der Empfänger ist dafür verantwortlich, alle Frachtverluste oder -schäden direkt an den Spediteur zu melden. Wenn der Karton Zeichen von "sichtbarem Schaden" zeigt, weisen Sie den Fahrer an, den Schaden auf dem Lieferschein zu vermerken. Wenn der Karton "Verborgenen Schaden" enthält, benachrichtigen Sie den Spediteur und beantragen Sie schriftlich innerhalb von zwei Wochen nach Empfang der Ware eine Spediteurinspektion und einen Schadensbericht. Bei Nichtbenachrichtigung des Spediteurs innerhalb von 2 Wochen nach Empfang der Ware kann es sein, daß Sie möglicherweise auf Schadenersatzansprüche verzichten.



**HOWARD  
MILLER.**

860 East Main Avenue Zeeland, Michigan 49464-1300  
[www.howardmiller.com](http://www.howardmiller.com)

© Copyright 2002 Howard Miller

496917R1